



## Micro-Systeme

Micro 100  
Micro 150  
Micro 300  
Micro 860  
Micro 1060  
Micro 2020  
Micro 4000

## Fassaden- Markisen



Das Leben einfach  
*genießen!*

**Lewens**  
MARKISEN



## Vielseitig und für jeden Bereich

Die Micro-Systeme von Lewens umfassen eine Vielfalt an Markisenmodellen für Fenster und Fassaden sowie vertikalen Sicht- und Sonnenschutz für den Einsatz an Glasdächern. Jedes einzelne Markisenmodell präsentiert sich mit unverwechselbarem Design und höchster Funktionalität. Die Entwicklung von Modellen und Ausstattungen ist dabei ebenso inspiriert von aktuellen Trends wie auch von Wünschen und Anregungen der Fachhändler und Kunden.

Seit über 20 Jahren konstruiert und fertigt das Ludwigsluster Unternehmen Lewens hochwertige Markisen- und Glasdachsysteme, von einfach bis komplex und für jeden Einsatzbereich. Produziert wird auf einer Fläche von mehr als 30.000 Quadratmetern im vollstufigen Betrieb – von der Konstruktion über die Stoffkonfektion bis zur Montage. Hochwertige Materialien, gut durchdachte Konstruktion und Präzision in Zuschnitt und Teilefertigung sowie computergestützte Automation in der Fertigung sind die Grundlage für die zuverlässige Funktion der Produkte.

Beratung und Verkauf, Montage und Wartung vor Ort liegen in den kompetenten Händen des Fachhandels. Das ermöglicht Kundennähe und besten Service, damit Sie als Kunde das Leben einfach genießen können!



*Qualität „made in Germany“:*

*Alle Markisen und Glasdächer der Firma Lewens werden in Deutschland hergestellt.*

Das Leben einfach  
*genießen!*







Micro 100

Micro 150



Micro 300



Micro 860/1060



Micro 2020



Micro 4000

## Inhalt

### Modelle

<b>Micro 100</b> Fallarmmarkise	4
<b>Micro 150</b> Klemm-Markise	6
<b>Micro 300</b> Markisolette	8
<b>Micro 860/1060</b> Senkrechtmarkisen von Zip bis Seilführung	10
<b>Micro 2020</b> Senkrechtmarkise mit Zip für Glasdächer und breite Fenster	12
<b>Micro 4000</b> Screen-Markise mit Zip für große Flächen	14

### Ausstattung

<b>Qualität und Technik</b> Funktion und Verarbeitung im Detail	16
<b>Komfort-Optionen</b> Elektrik und Funk	17
<b>Stoff und Farbe</b> Tuchkollektion und Gestellfarben zur Wahl	18
<b>Technische Daten</b> im Überblick	20





## Micro 100 – Fallarmmarkise

Luftiger Sonnenschutz mit Ausblick



### Fallarmmarkise

*Je nach Ausfahrposition erhält diese Markise eine andere Tuchneigung und bietet damit einen flexiblen Sonnenschutz für Fenster und Balkon.*



- Breite max. 700 cm,  
Ausfalltiefe max. 175 cm
- wandbündige Kassette
- Elektromotor
- Bespannung:  
Acrylstoff (*Standard*),  
Polyester (*Option*)
- Optionen:  
Funkmotor/Funkfernbedienung,  
Wetterautomatik

## Typ 90°

Mit Neigungswinkel von bis zu 90° spendet die Micro 100 optimalen Schatten im Innenraum und auch der Blick nach draußen bleibt erhalten.



## Typ 135°

Fast schon eine Senkrechtmarkise: mit einem Neigungswinkel von bis zu 135° wird die Micro 100 zum fensternahen Sonnenschutz



Speziell für Fenster und Balkone wurde die Fallarmmarkise Micro 100 entwickelt und bietet hier einen flexiblen Sonnen- und Hitzeschutz, der gleichzeitig den Blick nach draußen ermöglicht und für Belüftung sorgt. Auch Blumenkästen vor dem Fenster werden schützend überspannt und bekommen Schatten. Wahlweise erhältlich mit einem Neigungswinkel von bis zu 90° oder 135°.

**Optimaler Schutz für Tuch und Technik:**  
die nur 13 cm hohe Kassette.



**Hochwertige Federtechnik**  
für eine straffe Tuchspannung  
in jeder Ausfahrposition.







## Für Balkon und Loggia

- Breite max. 350 cm,  
Anlagenhöhe max. 300 cm  
*(inkl. Pfosten)*
- Kurbelantrieb
- Bespannung:  
Acrylstoff *(Standard)*,  
Polyester *(Option)*
- Optionen:  
Elektromotor,  
Funkmotor/Funkfernbedienung,  
Wetterautomatik

*Ideale Lösung für Mietwohnungen:  
die Klemm-Markise Micro 150*

## Micro 150 – Klemm-Markise

Perfekter Sonnenschutz für Balkon und Loggia



### **Doppelte Sicherheit**

*Mit Klemmpfosten wird die Micro 150 einfach  
zwischen Boden und Decke befestigt  
und mit einer Konterschraube  
zusätzlich gesichert.*

*Fast schon **Kassettenoptik**  
erhält die Markise bei  
geschlossenem Ausfallprofil.*





*Ob kleine Terrasse, Loggia oder Balkon, die Micro 150 gibt immer ein gutes Bild ab und fügt sich harmonisch ins Fassadenbild.*

Bei Mietwohnungen ist die Befestigung von Gelenkarmmarkisen vielfach ein Problem, da die Außenwände oft nicht mit Bohrlöchern und schweren Dübeln versehen werden dürfen. Hier bietet sich die Klemm-Markise Micro 150 als ideale Lösung an, da sie einfach zwischen Decke und Boden eingeklemmt wird.

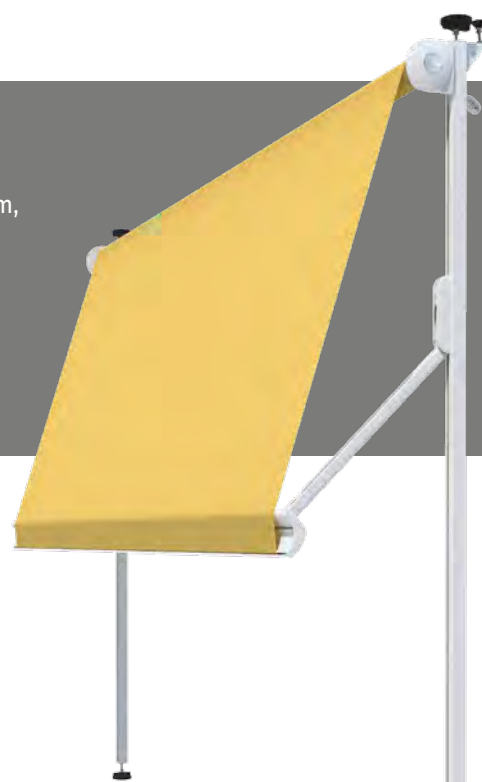

## Tuchneigung 135°

*Mit einer Tuchneigung von bis zu 135° bietet die Micro 150 auf kleinstem Raum Schatten und Hitzeschutz für Balkon und Innenraum.*







*Verbreitet sonnige Stimmung  
und schafft südliches Ambiente:  
die Markisolette Micro 300*

## Micro 300 – Markisolette

Mediterranes Flair für jede Fassade



**Formschön und schlank:**

*Durch den engen Wandanschluss schafft die Kassette einen harmonischen Übergang zur Hausfassade.*

**Straffe Tuchspannung**  
*in jeder Ausfahrposition durch hochwertige Gasdruckfedern.*





## Passgenau und mit viel Stil

- Breite max. 350 cm,  
Anlagenhöhe max. 275 cm
- wandbündige Kassette
- Elektromotor
- Bespannung:  
Acrylstoff (Standard),  
Polyester, Soltis 92 (Option)
- Optionen:  
Funkmotor/Funkfernbedienung,  
Wetterautomatik



*Wird die Micro 300 nur zum Teil ausgefahren, verläuft sie parallel zur Fensterfläche wie eine Senkrechtmarkise. Bei weitem Ausfahren spannt sich die Markise nach außen.*

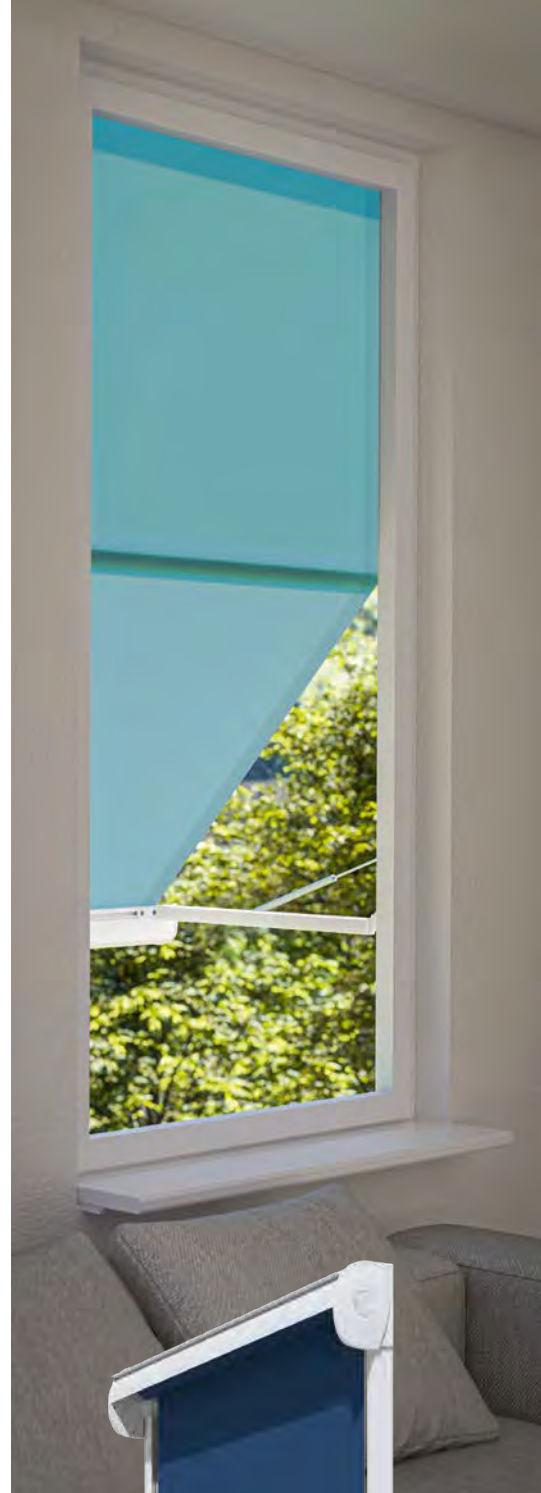

Im Mittelmeerraum haben sie Tradition: Markisoletten schaffen südliche Atmosphäre und geben ein architektonisch reizvolles Fassadenbild. Die Micro 300 sorgt für angenehme Beschattung der Innenräume bei fast ungehinderter Sicht nach draußen und guter Belüftung. Sogar für Blumenkästen bleibt noch Platz und auch die Blumen bekommen Schatten.

## Markisolette

*Diese Markise vereint die Vorzüge von Fallarm- und Senkrechtmarkise: Während der obere Teil immer senkrecht bleibt, wird der untere Teil beim Ausfahren ausgestellt und erhält den Blick nach draußen.*





## Komfort nach Maß

- Breite max. 400 cm,  
Höhe max. 375 cm  
(abhängig von Modell, Typ  
und Ausstattung)
- Elektromotor/  
(Tuchführung Z: Elektromotor  
mit Hinderniserkennung)
- Bespannung,  
abhängig von Tuchführung  
und Modell:  
Screen-Glasfasergewebe (Standard),  
Soltis 92 (nur Tuchführung offen),  
Acryl, Polyester (nur Micro 1060)
- Optionen:  
Funkmotor/Funkfernbedienung,  
Wetterautomatik

*Die Micro 860/1060 Typ Eckig passt gut  
zu moderner Architektur und eignet sich  
besonders gut für die fassadenbündige  
Anbringung innerhalb der Fensterlaibung.*

## Micro 860/1060 – Typ Eckig und Typ Rund

Senkrechtmarkisen für fassadenbündigen Einbau

Micro 860



### Typ Eckig

*Die klare Formgebung des eckigen  
Kassettenquerschnitts harmoniert beson-  
ders gut mit moderner Fassadengestaltung.  
Beim Einbau in Fensterlaibungen fügt sich  
die Kassette bündig in die Fassade ein.*

Micro 1060





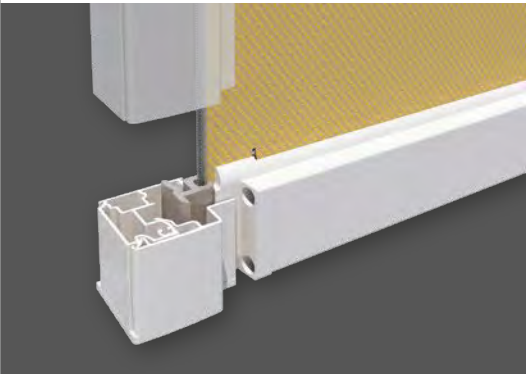

**Micro 860 und 1060**

## Tuchführung geschlossen (Z)

**Schiene mit seitlicher Zip-Tuchführung:**  
Für höhere Tuchspannung, mehr Windsicherheit und besseren seitlichen Ausgleich von Bautoleranzen.

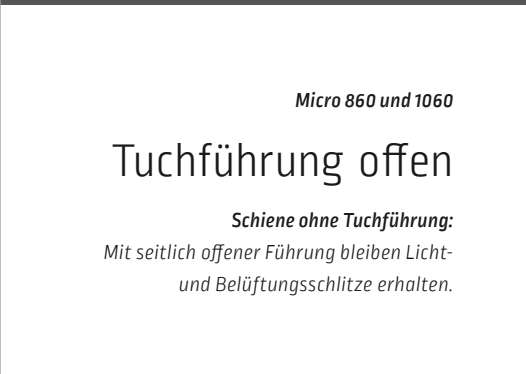

**Micro 860 und 1060**

## Tuchführung offen

**Schiene ohne Tuchführung:**  
Mit seitlich offener Führung bleiben Licht- und Belüftungsschlitze erhalten.

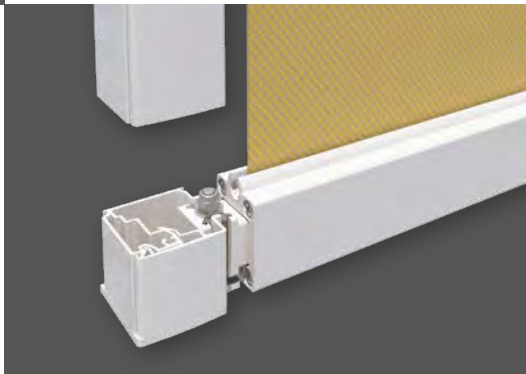

**Nur Micro 1060**

## Seilführung

Puristisch und offen zeigt sich die Micro 1060 mit seitlicher Seilführung, ein sichtbares Designelement in der Fassadengestaltung.

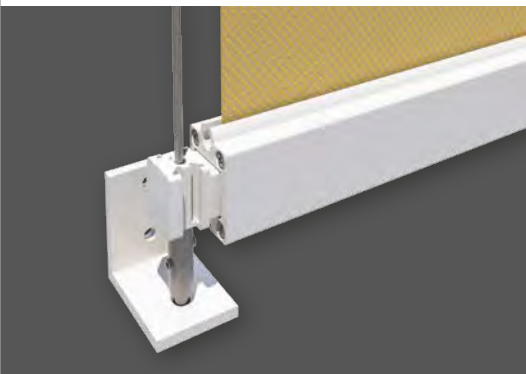

*Abb. oben:  
Micro 1060 Typ Rund  
mit Seilführung*

Die Senkrechtmarkisen Micro 860 (Z) und 1060 (Z) eignen sich besonders gut für den unauffälligen und fassadenbündigen Einbau in Fenster- und Türöffnungen. Eine Bespannung aus Screengewebe oder Soltis 92 ermöglicht besten Sicht- und Sonnenschutz und gleichzeitig den Blick nach draußen.

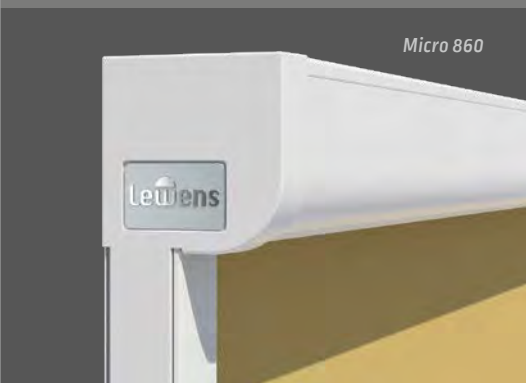

**Micro 860**

## Typ Rund

Die gerundete Kante des Kassettenprofils setzt mit ihrer weichen Kontur den passenden Akzent bei traditionellen Bauformen. Bei Einbau in Fenster- und Türleibungen gewährt diese Rundung optimalen Lichteinfall.

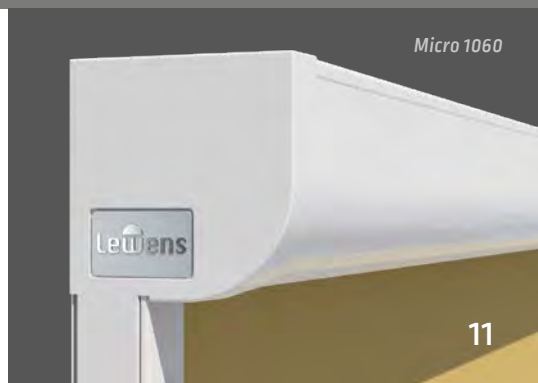

**Micro 1060**





*Screen-Senkrechtmarkise Micro 2020  
mit Glasdach Murano Integrale  
und Fenstermarkise Micro 1060 Z*

## Micro 2020 – Passform im Quadrat

Senkrechtmarkise für Glasdächer und breite Fensterflächen

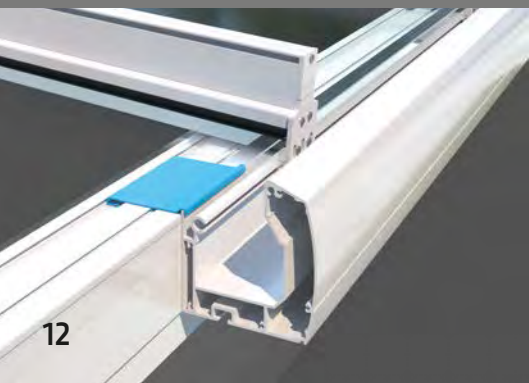

### Glasdach

*An Glasdächern der Murano-Serie von Lewens lässt sich die Micro 2020 wahlweise von innen an Rinne bzw. Pfette und Pfosten anbringen, so dass von außen nur das Tuch sichtbar ist, oder aber bündig eingesetzt in die Durchgangsöffnung.*

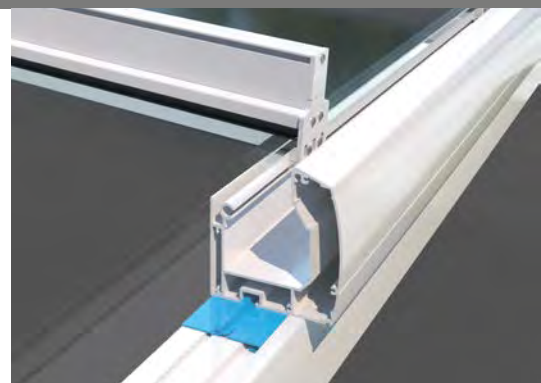



## Ausstattung und Komfort

- Breite max. 600 cm,  
Höhe max. 270 cm
- Zip-Tuchführung  
und patentierte  
Ausgleichsfedertechnik
- Elektromotor  
mit Hinderniserkennung
- Bespannung:  
Screen-Glasfasergewebe (Standard),  
Acryl, Polyester (Option, bis max 220 cm Höhe)
- Optionen:  
Funkmotor mit Hinderniserkennung/  
Funkfernbedienung,  
Wetterautomatik,  
diverse Befestigungsoptionen

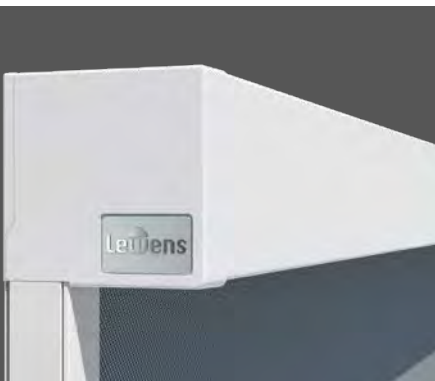

## Quadratisch

Mit rechteckiger Form und flachen, aufgesteckten Endkappen ist die Micro 2020 gut geeignet für fassadenbündigen Einbau und die Nischenmontage.

## Screen

Für den Einsatz an Glasdach oder Fassade ist Screen-Glasfasergewebe ideal, da es gleichzeitigen Sonnen- und Blendschutz und den Blick nach draußen bietet.

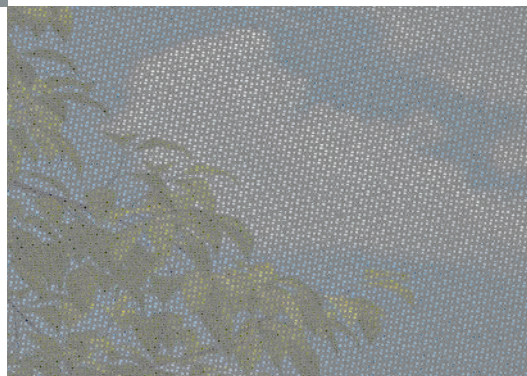

Die Micro 2020 wurde als Senkrechtmarkise speziell für Durchgänge bei Glasdächern und Wintergärten und für die breiten Fensterflächen von Panoramafenstern entwickelt. Für straffen Tuchsitz sorgen patentierte Ausgleichs-Federtechnik und Zip-Tuchführung, die das Tuch wie mit einem Reißverschluss verdeckt in seitlichen Schienen führt. Eine Bespannung mit Screen-Glasfasergewebe vereint Sicht- und Sonnenschutz und erhält dabei den Blick nach draußen.



## Fenster und Fassade

Ohne zusätzliche Konsolen lässt sich die Micro 2020 in kleineren Formaten an der Fassade oder innerhalb der Fensterlaibung anbringen.



## Tuchführung geschlossen (Z)

Schiene mit seitlicher Zip-Tuchführung und patentierte Ausgleichsfedertechnik für höhere Tuchspannung, glatten Tuchsitz, mehr Windsicherheit und besseren seitlichen Ausgleich von Bautoleranzen.





## Micro 4000 – die große Quadratische Senkrechtmarkise für große Flächen



*Mit nur 15 cm Kassettenhöhe, gerader Form und flachen, aufgesteckten Endkappen ist die Micro 4000 auch gut geeignet für die Nischenmontage.*

**Screen-Glasfasergewebe:**  
*für Sonnen- und Blendschutz  
mit Sicht nach draußen.*





## Ausstattung nach Maß

- Breite max. 600 cm (bis 300 cm Höhe), Höhe max. 600 cm (bis 300 cm Breite), abhängig von Modell, Typ und Ausstattung
- Elektromotor mit Hinderniserkennung
- Bespannung: Screen-Glasfasergewebe (Sergé)
- Optionen: Funkmotor mit Hinderniserkennung/ Funkfernbedienung, Wetterautomatik, Fenstertücher



*Die Micro 4000 kann sowohl vor dem Fensterausschnitt als auch fassadenbündig innerhalb der Fensterlaibung angebracht werden.*

Sonnen- und Blendschutz im XXL-Format: Die Micro 4000 wurde als Senkrechtmarkise speziell für große Fensterflächen und Durchgänge bei Glasdächern und Wintergärten entwickelt. Ausgestattet mit seitlicher Zip-Tuchführung und Schiene wird das Tuch wie mit einem Reißverschluss verdeckt geführt. Durch die Bespannung mit Screen-Stoff bleibt der Blick nach draußen bestehen.

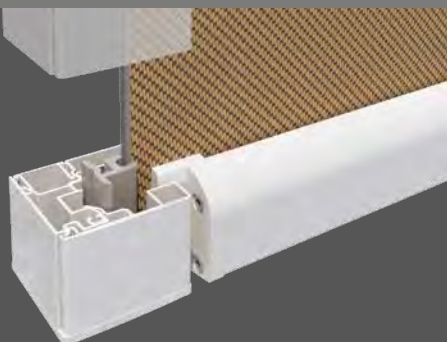

### Führung geschlossen (Z)

**Schiene mit seitlicher Zip-Tuchführung:**  
Für höhere Tuchspannung, mehr Windsicherheit und besseren seitlichen Ausgleich von Bautoleranzen.

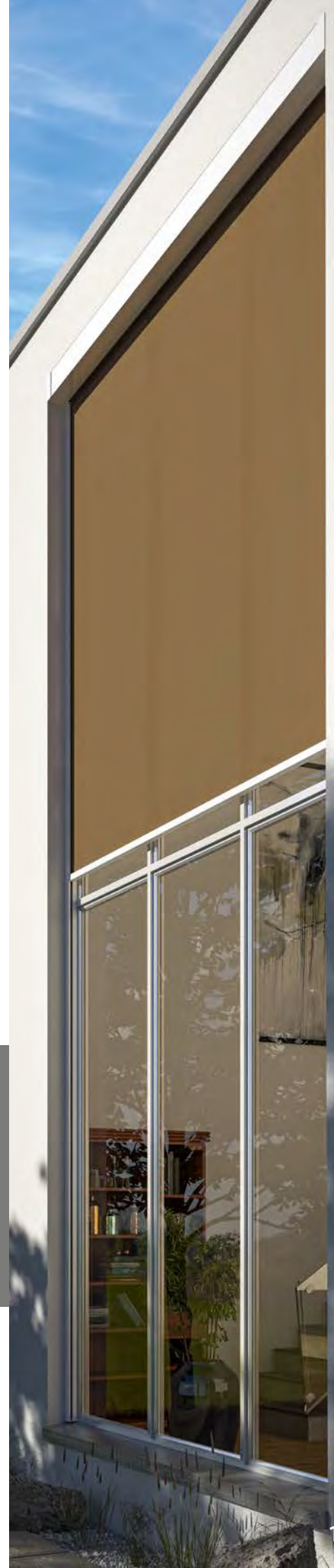

# Qualität mit Garantie



## Qualität und Produktion nach CE-Norm:

Achten Sie auf das Zeichen,  
das Ihnen die Güte und die  
technische Zuverlässigkeit  
unserer Produkte garantiert.

*Der Name Lewens steht für Kreativität und  
viel **Know-How** bei der Entwicklung, **hochwertige  
Materialien** und **sorgfältige Verarbeitung**  
in Produktion und Montage.*



*Qualität bis ins Detail:  
Hochwertige **Federsysteme** schaffen in  
jeder Ausfahrposition eine hervorragend  
straffe Tuchspannung.*

**Moderne Zip-Tuchführung:**  
*Diese ausgefeilte Technik sorgt für höhere  
Tuchspannung, mehr Windsicherheit und  
besseren seitlichen Ausgleich.*

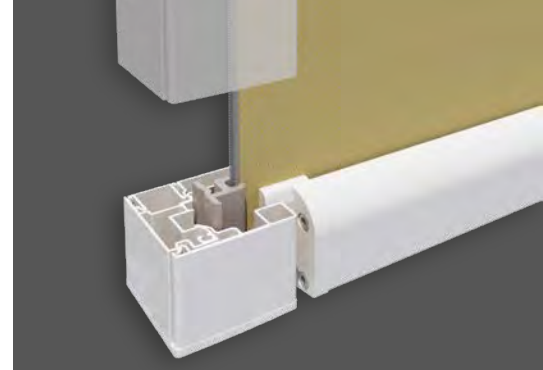

# Qualität und Technik made in Germany

Fassadenmarkisen von Lewens überzeugen durch ihr Design,  
Qualität und eine Vielzahl an Ausstattungsvarianten.  
Zentimetergenaue Fertigung auch in Zwischenmaßen ermöglicht die  
passgerechte Montage an nahezu jedem gewünschten Ort.



## Markenware aus Deutschland:

Lewens-Markisen werden in Deutschland hergestellt und montiert  
– Qualität „made in Germany“!





**Funksteuerungen in io-Technik von Somfy**  
schaffen die Voraussetzung dafür, alle  
Terrassenfunktionen in die Hausautomation  
(TaHoma, Connexoon) einzubinden, mit Bedien-  
komfort per Tablet oder Smartphone.



**Funkfernbedienungen**  
in io-Technik ermöglichen die Bedienung  
Ihrer Markisen vom Sessel aus –  
ganz bequem, ohne aufzustehen.



## Optionen

### Elektrik

Möchten Sie mehr als den Wandschalter zur Bedienung und dazu mehr Komfort?  
Dann stehen Ihnen Funksteuerungen und die Komponenten der Wetter-Automatik  
im zeitgemäßen Somfy-io-Standard zur Verfügung, so dass diese in die Hausau-  
tomation (TaHoma, Connexoon) eingebunden werden können. Damit wird für alle  
Funktionen ein Bedienkomfort per Tablet oder Smartphone möglich.

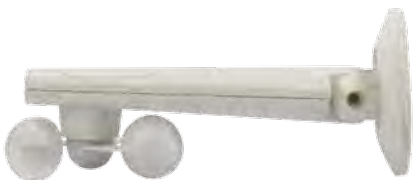

**Wetter-Automatik**  
Sonnen- und Windwächter bzw. Windsensoren  
im io-Standard sorgen für wetterabhängige  
automatische Steuerung von Markisen –  
auch wenn mal niemand zu Hause ist.





Standard RAL-Farben *ohne Mehrpreis:*



RAL 9016



RAL 9010

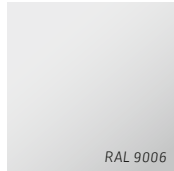

RAL 9006



RAL 9007



RAL 7024



RAL 7016

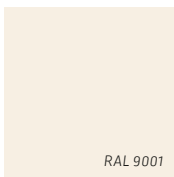

RAL 9001

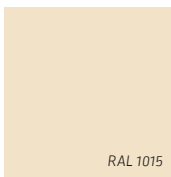

RAL 1015



RAL 3002



RAL 3003



RAL 3004



RAL 8077



RAL 5005



RAL 5002



RAL 6005



RAL 6009

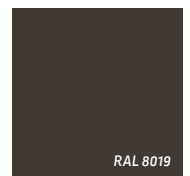

RAL 8019

Strukturlacke *ohne Mehrpreis:*

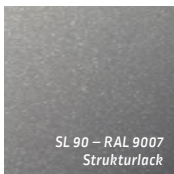

SL 90 – RAL 9007  
Strukturlack

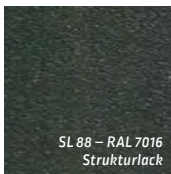

SL 88 – RAL 7016  
Strukturlack



SL 89 – RAL 9005  
Strukturlack

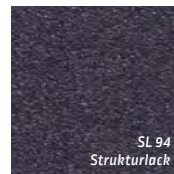

SL 94  
Strukturlack

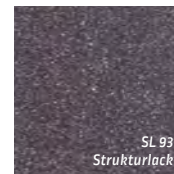

SL 93  
Strukturlack



SL 92  
Strukturlack

# Gestellfarben nach Wunsch

Die Gestelle der Lewens-Markisen und Glasdächer werden hochwertig pulverbeschichtet und sind damit besonders UV- und witterungsbeständig. Speziell für den Einsatz in Küstenregionen erhöht eine optionale Voranodisierung die Haltbarkeit der Beschichtung. Für die Gestellfarben stehen hunderte RAL-Farben und Strukturlacke zur Wahl. Eine große Auswahl von Trendfarben gehört zum Standard – ohne Aufpreis.



Eloxal  
E6/EV1

Neben der Ausführung mit Pulverbeschichtung bieten wir die Gestelle fast aller Modelle in **silber natur** an.

Ausführung: Gestell in **E6/EV1 silber eloxiert**,

Detailelemente wie Gelenkteile, Konsolen etc. in silber RAL 9006 pulverbeschichtet.



Mit weit über 300 Mustern bietet Ihnen die Lewens-Kollektion hochwertige, spinndüsengefärbte und daher langfristig farbkraftige Acryl- und Polyesterstoffe, außerdem teiltransparente Screen-Glasfasergewebe und Soltis 92. Das Angebot umfasst moderne und klassische Dessins, Unis, feine Strukturen und 3D-Effekte quer durch die gesamte Farbpalette.

Markisenstoffe von Lewens sind speziell für den Außenbereich geschaffen und wasserabstoßend und schmutzabweisend imprägniert. Für die Konfektion werden neueste Nähtechniken zum verzugfreien Nähen bzw. Ultraschall zum Verkleben eingesetzt. Die Konfektion ist so gestaltet, dass die Markisentücher in voller Planlage (und nicht gefaltet) verarbeitet werden.

**Einige Qualitätsmerkmale:**

- Konfektion mit sicherem Steppstich, optional auch mit Ultraschall verklebter Naht (Aufpreis)
- Tuch und Volant aus einem Stück gefertigt (Rapportgleichheit)
- Säume oben, unten und Volantsaum versäubert (sauberer Abschluss)
- Rapportsymmetrischer Abschluss links und rechts
- Verwendung von Tenara®-Qualitätsnähgarn (auch für Volants)

## Die Kollektion

Tücher von Trend bis klassisch

*Für Fassadenmarkisen bietet sich die Wahl von **Screen-Glasfasergewebe** an, wenn Sonnen- und Blendschutz und gleichzeitig der Blick nach draußen gewünscht wird.*



# Micro 100 / 150

Ausstattung und Technik



Hergestellt und montiert in Deutschland  
Qualität und Technik nach CE-Norm



Micro 100

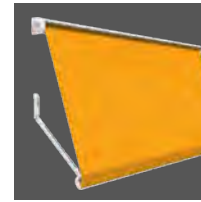

Micro 100



Micro 150

Typ (= max. Tuchneigung)	90°	135°	135°
Technik	Fallarmmarkise	Fallarmmarkise	Klemm-Markise
Gehäuse (H x T), ca.	130 x 132 mm	130 x 132 mm	130 x 130 mm
<b>Feldbreiten (max.)</b>			
1-teilig (Einzelfeld)	700 cm	700 cm	350 cm
<b>Ausfalltiefen</b>			
Armlängen 75 / 100 / 125	■	■	■
Armlängen 150 / 175 cm	■	■	-
Sonder-Armlängen	□	□	□
<b>Höhe</b>			
Bestellhöhe (max.)			300 cm
<b>Antrieb</b>			
Elektromotor (für Wandschalter)	■	■	□
Funkmotor (io)	□	□	□
Kurbelantrieb	□	□	■
<b>Gestellfarben</b>			
17 RAL-Farben + 6 Strukturlacke (Lewens Standard-Farben)	■	■	■
Silber natur (E6/EV 1 Eloxal, Detailelemente RAL 9006)	■	■	■
Zusatz-RAL, Sonder-Farben und Effektlacke	□	□	□
<b>Markisentücher aus der Lewens-Kollektion</b>			
Marken-Acryl (spinndüsengefärbt, ultrafarbecht)	■	■	■
Marken-Polyester (spinndüsengefärbt, ultrafarbecht)	□	□	□
Qualitätsnähgarn Tenara	■	■	■
Nähte ultraschallverklebt	□	□	□
<b>Optionen</b>			
Funkmotor + Funk-Fernbedienung (io)	□	□	□
Wetterautomatik (Sonne, Wind, Regen)	□	□	□
<b>Befestigung</b>			
Wand	■	■	-
Decke/Nische	□	□	-
Decke + Boden (Klemmpfosten)	-	-	■

Mögliche Maße und Einschränkungen sowie das vollständige elektronische Zubehör entnehmen Sie bitte den technischen Angaben der aktuellen Lewens-Preisliste.

■ Standard □ Option - nicht erhältlich

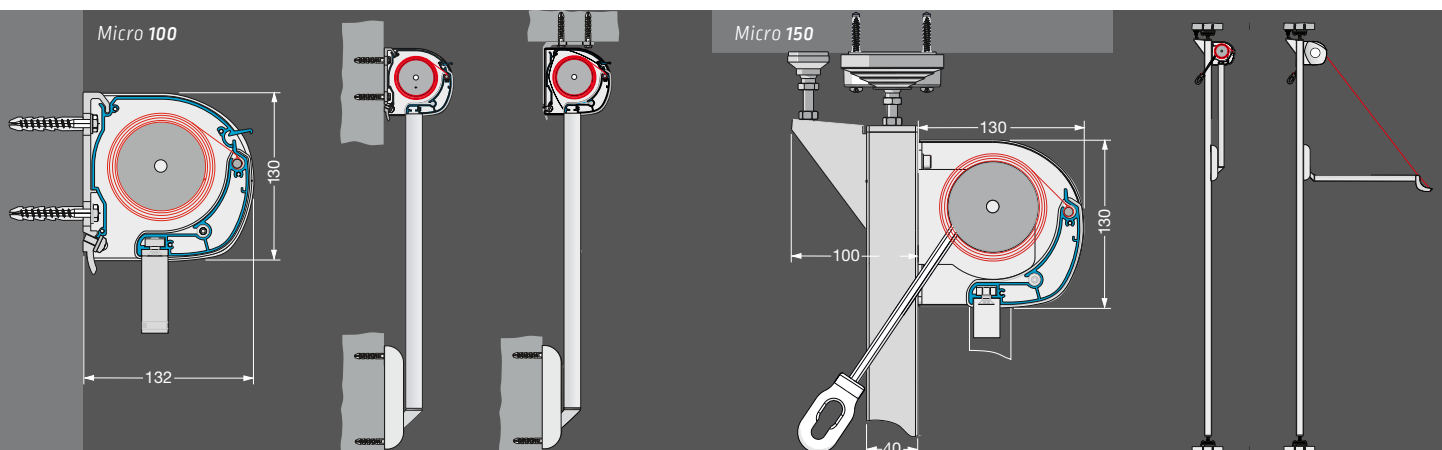



# Micro 300

Ausstattung und Technik



Hergestellt und montiert in Deutschland  
Qualität und Technik nach CE-Norm

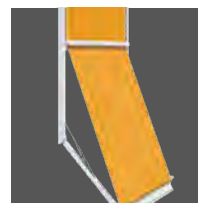

Micro 300

<b>Typ</b> (= max. Tuchneigung)	135°
Technik	Markisolette
Gehäuse (H x T), ca.	172 x 138 mm
<b>Feldbreiten</b> (max.)	
1-teilig (Einzelfeld)	350 cm
<b>Höhe</b> (max.)	
Anlagenhöhe	275 cm
Armlänge (Standard) / Armneigung (max.)	72,5 cm / 135°
<b>Antrieb</b>	
Elektromotor (für Wandschalter)	<input checked="" type="checkbox"/>
Funkmotor (io)	<input type="checkbox"/>
Kurbelantrieb	<input type="checkbox"/>
<b>Gestellfarben</b>	
17 RAL-Farben + 6 Strukturlacke (Lewens Standard-Farben)	<input checked="" type="checkbox"/>
Silber natur (E6/EV 1 Eloxal, Detailelemente RAL 9006)	<input checked="" type="checkbox"/>
Zusatz-RAL, Sonder-Farben und Effektlacke	<input type="checkbox"/>
<b>Markisentücher</b> aus der Lewens-Kollektion	
Marken-Acryl (spindüsengefärbt, ultrafarbecht)	<input checked="" type="checkbox"/>
Marken-Polyester (spindüsengefärbt, ultrafarbecht)	<input type="checkbox"/>
Soltis 92	<input type="checkbox"/>
Qualitätsnähgarn Tenara	<input checked="" type="checkbox"/>
Nähte ultraschallverklebt	<input type="checkbox"/>
<b>Optionen</b>	
Funkmotor + Funk-Fernbedienung (io)	<input type="checkbox"/>
Wetterautomatik (Sonne, Wind, Regen)	<input type="checkbox"/>
<b>Befestigung</b>	
Wand	<input checked="" type="checkbox"/>
Decke	<input type="checkbox"/>

Mögliche Maße und Einschränkungen sowie das vollständige elektronische Zubehör entnehmen Sie bitte den technischen Angaben der aktuellen Lewens-Preisliste.

Standard  Option

Micro 300

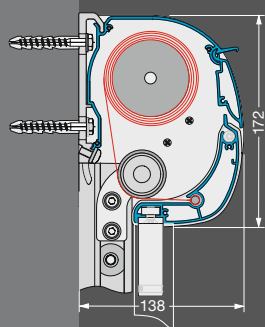

# Micro 860/1060

Ausstattung und Technik

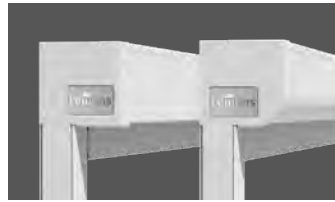

Micro 860

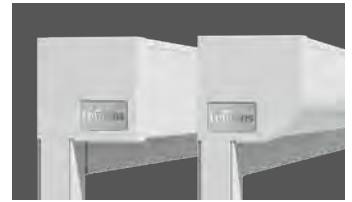

Micro 1060



Hergestellt und montiert in Deutschland  
Qualität und Technik nach CE-Norm

Typen	Eckig / Rund		Eckig / Rund	
	Offen	Geschlossen [Z]	Offen/Seil	Geschlossen [Z]
Tuchführung				
Kassette (H x T), ca.	85 x 85 mm	85 x 85 mm	105 x 105 mm	105 x 105 mm
<b>Feldbreiten, 1-teilig (max.)</b>				
Motorantrieb	300 cm	275 cm	400 cm	400 cm
Kurbelantrieb	300 cm	200 cm	340 cm	200 cm
<b>Anlagenhöhen (max.)</b>				
Motorantrieb	250 cm	175 cm	375 / 300 cm	350 cm
Kurbelantrieb	200 cm	175 cm	200 cm	200 cm
<b>Antrieb</b>				
Elektromotor (für Wandschalter)	■	-	■	-
- mit Hinderniserkennung	-	■	-	■
Funkmotor (io)	□	□	□	□
Kurbelantrieb	□	□	□	□
<b>Gestellfarben</b>				
17 RAL-Farben + 6 Strukturlacke (Lewens Standard-Farben)	■	■	■	■
Silber natur (E6/EV 1 Eloxal, Detailelemente RAL 9006)	■	■	■	■
Zusatz-RAL, Sonder-Farben und Effektlacke	□	□	□	□
<b>Markisentücher aus der Lewens-Kollektion</b>				
Screen	■	■	■	■
Soltis 92	■	-	■	-
Marken-Acryl (spinndüsengefärbt, ultrafarbecht)	-	-	* □	* □
Marken-Polyester (spinndüsengefärbt, ultrafarbecht)	-	-	* □	* □
<b>Optionen</b>				
Funkmotor + Funk-Fernbedienung (io)	□	-	□	-
- mit Hinderniserkennung + Funk-Fernbedienung (io)	-	□	-	□
Wetterautomatik (Sonne, Wind, Regen)	□	□	□	□
<b>Befestigung</b>				
Wand/Nische	■	■	■	■
Aufgeständert mit Montagefüßen (8er, 10er, 13er, 18er)	□	□	□	□

Mögliche Maße und Einschränkungen sowie das vollständige elektronische Zubehör entnehmen Sie bitte den technischen Angaben der aktuellen Lewens-Preisliste.

■ Standard □ Option - nicht erhältlich

\* bis max 300 x 300 cm

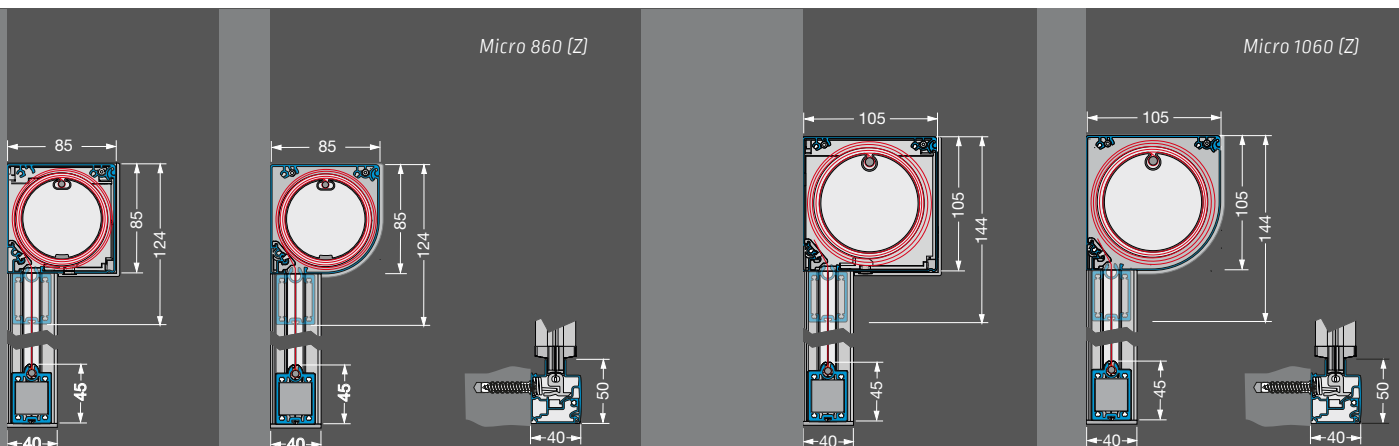



# Micro 2020 / 4000

Ausstattung und Technik



Hergestellt und montiert in Deutschland  
Qualität und Technik nach CE-Norm



Micro 2020



Micro 4000

Typen	Eckig	Eckig
Tuchführung	Geschlossen [Z]	Geschlossen [Z]
Kassette (H x T), ca.	110 x 113 mm	145 x 160 mm
<b>Feldbreite</b> (max.)		
1-teilig (Einzelfeld)	600 cm	600 cm (bis 300 cm Höhe)
<b>Anlagenhöhe</b> (max.)		
Bestellhöhe	270 cm	600 cm (bis 300 cm Breite)
<b>Antrieb</b>		
Elektromotor (für Wandschalter)	■	■
– mit Hinderniserkennung	■	■
Funkmotor (io)	□	□
Kurbelantrieb	–	–
<b>Gestellfarben</b>		
17 RAL-Farben + 6 Strukturlacke (Lewens Standard-Farben)	■	■
Silber natur (E6/EV 1 Eloxal, Detailelemente RAL 9006)	■	■
Zusatz-RAL, Sonder-Farben und Effektlacke	□	□
<b>Markisentücher</b> aus der Lewens-Kollektion		
Screen	■	■
Soltis 92	–	–
Marken-Acryl (spindüsengefärbt, ultrafarbecht)	* □	–
Marken-Polyester (spindüsengefärbt, ultrafarbecht)	* □	–
Fenstertücher	–	□
<b>Optionen</b>		
Funkmotor mit Hinderniserkennung + Funk-Fernbedienung (io)	□	□
Wetterautomatik (Sonne, Wind, Regen)	□	□
<b>Befestigung</b>		
Wand/Decke	■	■
Murano-Glasdächer	□	

Mögliche Maße und Einschränkungen sowie das vollständige elektronische Zubehör entnehmen Sie bitte den technischen Angaben der aktuellen Lewens-Preisliste.

■ Standard □ Option – nicht erhältlich  
\* bis max 220 cm Höhe

Micro 2020

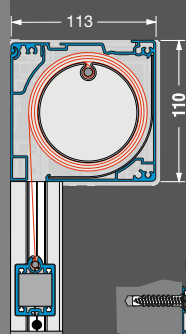

Montage  
an Murano Glasdächer

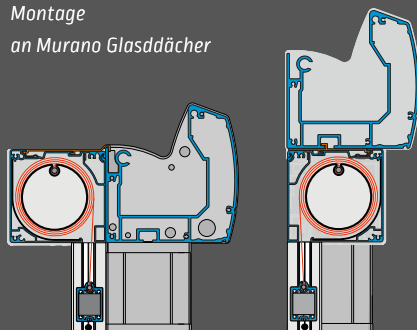

Micro 4000

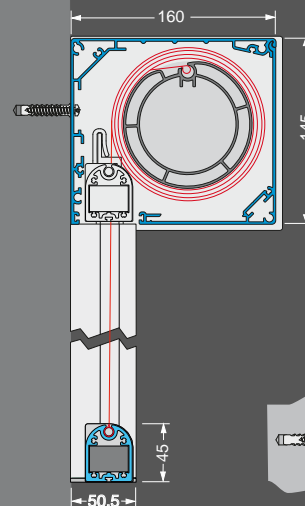



[www.lewens-markisen.de](http://www.lewens-markisen.de)



Ihr Fachhändler berät Sie gern: