



Schienen-Systeme

Portofino
Capri

Pergola-
Markisen



Das Leben einfach
genießen!

Lewens
MARKISEN

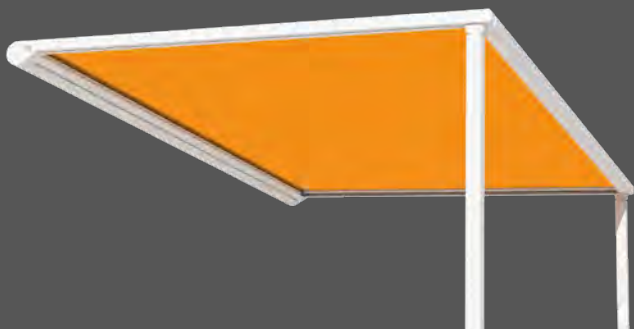



Freiräume zum Leben

Pergolamarkisen liegen im Trend und schaffen Räume für mehr Lebensqualität im Außenbereich. Markisengehäuse, Führungsschienen und freitragende Säulen bilden eine stabile Rahmenkonstruktion und bieten daher eine besonders windsichere Form der Beschattung. Durch die Säulen wird außerdem die Belastung auf die Montagewand erheblich reduziert, ein Vorteil speziell bei gedämmten Fassaden. Pergolamodelle von Lewens sind speziell für diese besonderen Anforderungen an Technik, Design und Verarbeitung entwickelt und überzeugen durch Zuverlässigkeit, komfortable Bedienung und viele Ausstattungsvarianten. Ausgezeichnete Materialien und sorgfältige Verarbeitung garantieren die Langlebigkeit der Produkte.

Seit über 20 Jahren produziert das Ludwigsluster Unternehmen Lewens hochwertige und vielfältige, zentimetergenau angepasste Markisen- und Glasdachsysteme im vollstufigen Betrieb – von der Konstruktion über die Stoffkonfektion bis zur Montage.

Beratung und Verkauf, Installation und Wartung vor Ort liegen in den kompetenten Händen des Fachhandels. Das ermöglicht Kundennähe und besten Service, damit Sie als Kunde das Leben einfach genießen können!



Qualität „made in Germany“:

Alle Markisen und Glasdächer der Firma Lewens werden in Deutschland hergestellt.

Das Leben einfach
genießen!



Portofino



Capri



Qualität & Technik

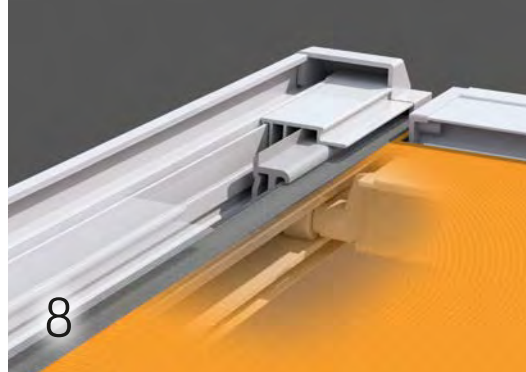

Komfort-Optionen



Inhalt

Modelle

Portofino	4
Pergolamarkise mit Zip-Tuchführung	
Capri	6
Pergolamarkise mit positionierbaren Schienen	

Ausstattung

Qualität und Technik	8
Funktion und Verarbeitung im Detail	
Komfort-Optionen	10
Vario Volant, Vario Säulen, Elektrik und Funk	
Stoff und Farbe	12
Tuchkollektion und Gestellfarben zur Wahl	
Technische Daten	14
im Überblick	

Dazu passt

Micro 700	15
Seitenmarkise	



Portofino Typ Pergola

Für vielseitige Auftritte mit besonderer Spannung

Besonders bei tiefstehender Sonne
ist der optionale **Vario Volant** ein flexibel
einstellbarer Sonnen- und Blendschutz.

Höhenverstellbare **Vario Säulen** (Option)
bieten ebenfalls einen variablen Sonnen-
schutz und lassen bei leichtem Regen
das Wasser sofort ablaufen.

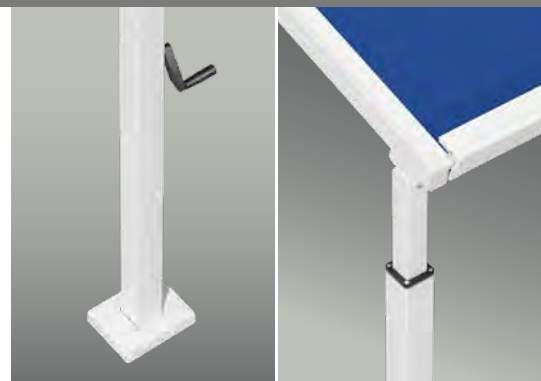

Ausstattung und Komfort

- Breite 1-teilig max. 600 cm, Doppelanlage max. 1.200 cm, Ausfall max. 500 cm
- Zip-Tuchführung und patentierte Ausgleichsfedertechnik
- Elektromotor
- Optionen:
Funkmotor/Funkfernbedienung,
Wetterautomatik,
LED-Beleuchtung
(mit Trafo integriert im Gehäuse),
Heizstrahler,
Vario Volant, Vario Säulen



Als Terrassenmarkise mit frei stehenden Säulen ist die Portofino Typ Pergola eine besonders windstabile Form der Beschattung. Durch die geschlossene Zip-Führung des Markisentuchs zeigt die Markise einen stets straffen Tuchsitz und bietet so einen praktisch lückenlosen Sonnenschutz und perfekten Look. Für mehr Flexibilität und Behaglichkeit auf der Terrasse ist die Portofino auch mit Vario Säulen erhältlich: Diese ermöglichen das Absenken der vorderen Ecken für einen variablen Sonnenschutz und entspanntes Outdoor-Living mit überragendem Komfort.

Tuchführung

ZIP

Die mit dem GDA Aluminium-Profil-Award ausgezeichneten Schienensysteme sind mit Zip-Tuchführung und patentierter Ausgleichsfedertechnik ausgestattet. Sie sorgen für straffen Tuchsitz, mehr Windsicherheit und lückenlosen Sonnenschutz.

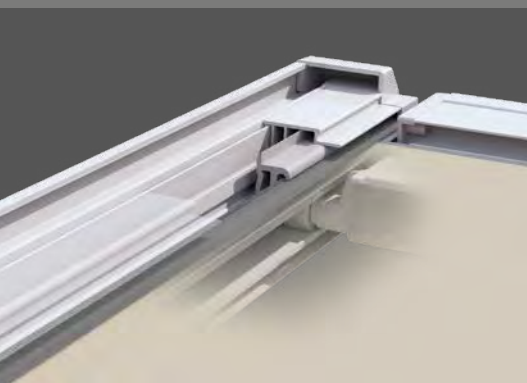



*Capri Typ Pergola:
stabil und dekorativ
als Sonnendach über der Terrasse.*

Capri Typ Pergola

Terrassenmarkise mit flexibel positionierbarer Führung



Typ Pergola

Als Pergola stellt die Capri eine besonders stabile Form der Beschattung für Terrassen dar. Schienen und Säulen können nach Wunsch variabel eingesetzt werden.



Ausstattung und Extras

- Breite 1-teilig max. 600 cm
Ausfall max. 600 cm
- Elektromotor
- Optionen:
Funkmotor/
Funkfernbedienung,
Wetterautomatik,
Heizstrahler



Vor einer Haus- oder Terrassenwand montiert, vereint die Capri Typ Pergola die Leichtigkeit eines textilen Sonnenschutzes mit der Optik eines Terrassendachs. Durch die frei stehenden Säulen ist die Pergolamarkise eine sehr windstabile Form der Beschattung.

Besonderes Highlight: Führungsschienen und Säulen können eingerückt und somit an die baulichen und örtlichen Gegebenheiten angepasst werden.

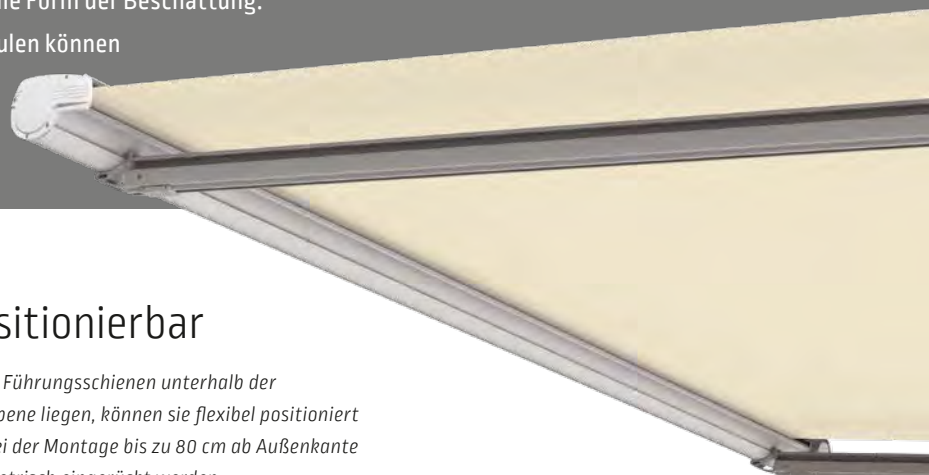

Positionierbar

Da die Führungsschienen unterhalb der Tuchebene liegen, können sie flexibel positioniert und bei der Montage bis zu 80 cm ab Außenkante symmetrisch eingerückt werden.



Außen + Zip

Bei der Markise **Portofino** liegen die Führungsschienen in der Tuzebene außen an den Seiten des Markisentuchs. Die Zip-Führung hält das Tuch perfekt in Form und Position.



Eingerückt

Da bei der Markise **Capri** die Führungsschienen unterhalb der Tuzebene liegen, können sie flexibel positioniert und bei der Montage bis zu 80 cm ab Außenkante symmetrisch eingerückt werden.



Qualität und Technik

made in Germany

Schienen-Systeme von Lewens überzeugen mit zuverlässiger und bewährter Technik, durchdachten Details, einfacher Bedienbarkeit und variabler Montage.

Zentimetergenaue Fertigung auch in Zwischenmaßen ermöglicht die passgerechte Montage an nahezu jedem gewünschten Ort.

Ausgezeichnet

Für ihre hochpräzisen und montagefreundlichen Schienensysteme wurde die Markise **Portofino** vom Gesamtverband der Aluminium-Industrie mit dem **GDA Aluminium-Profil-Award** ausgezeichnet. Für die gelungene Einheit von hervorragendem Design und innovativer Technik erhielt sie außerdem den **German Design Award 2022 in Gold** und den **iF Design Award 2022**.



Der Blick auf die Technik in den seitlichen Schienen zeigt das Zusammenspiel von Zugseil und Feder beim Ausfahren des vorderen Profils.

Portofino:

Zip-Tuchführung und patentierte Ausgleichsfedertechnik sorgen für einen straffen Tuchsitz und lückenlosen Sonnenschutz.

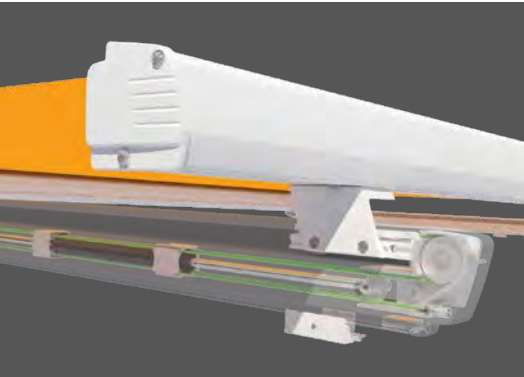
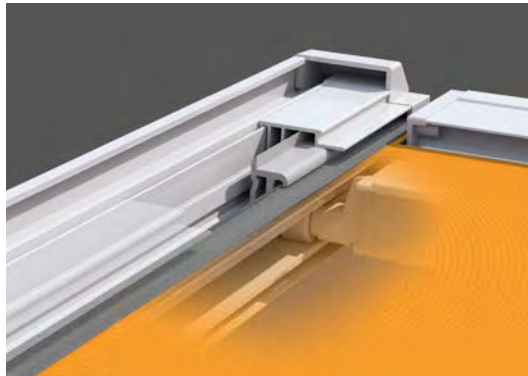

Capri:

Für den geräuscharmen Lauf des Ausfallprofils sorgt der Nadellager gelagerte Fahrwagen.

Die **Schienenhalter** bilden eine sichere Verbindung von Schienen und Säulen und schaffen dabei einen Ausgleich für den Neigungswinkel der Pergolamarkise.



Symmetrisch (Standard)



Asymmetrisch (Option), z.B. für Nischenmontage

Bodenbefestigung

Auf Betonboden werden die **Bodenkonsolen** mit Gewindestangen befestigt und mit Kappen in Gestellfarbe abgedeckt. Bei weniger festen Untergründen können alternativ Schraubfundamente verwendet werden.

Bei großen Markisenformaten wird das Modell Capri mit einer **Tuchstütze** geliefert (Portofino: optional, Form wie LED-Profil, Abb. S. 11), da es durch das Eigengewicht des Markisentuchs mittig zu einem Tuchdurchhang kommen kann.

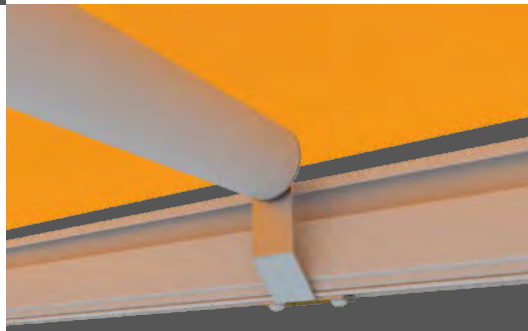

Capri

Qualität
mit Garantie



Qualität und Produktion nach CE-Norm:

Achten Sie auf das Zeichen, das Ihnen die Güte und die technische Zuverlässigkeit unserer Produkte garantiert.



Markenware aus Deutschland:

Lewens-Markisen werden in Deutschland hergestellt und montiert – Qualität „made in Germany“!



Vario Volant

Bedienung

- Kurbel:
Anlagenbreite bis 600 cm,
Behanghöhen 150 und 200 cm
- Solar-Funkmotor (RTS):
Anlagenbreite bis 600 cm,
Behanghöhe 150 cm (Acryl, Polyester)
bzw. 160 cm (Soltis 92)

Bespannung

- Acrylstoff, Polyesterstoff:
Behanghöhen 150 und 200 cm
- Soltis 92:
Behanghöhe ca. 160 cm

Nicht in Verbindung mit Heizstrahler.

Optionen

Portofino

Der **Vario Volant** bietet einen variablen Sonnen- und Sichtschutz und erhält dabei die Durchgangshöhe unter der Markise. Bei eingefahrener Markise kann der Vario Volant auch als Fenstermarkise genutzt werden und sorgt so für Schatten und Kühle im Innenraum. **Vario Säulen** bieten eine Möglichkeit, die vorderen Ecken der Pergolamarkise abzusenken. So kann der Blendschutz flexibel reguliert werden und leichter Regen schnell ablaufen.

Vario Säulen

Standardmäßig ist die Portofino Pergola mit Säulen in fester Höhe ausgestattet (Abb. links), optional können eine oder zwei höhenverstellbare Vario Säulen gewählt werden (Abb. rechts).

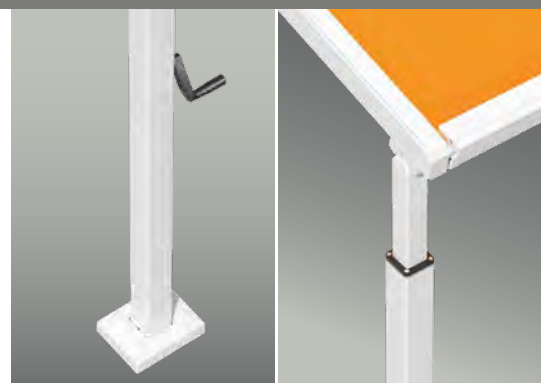



Funksteuerungen in io-Technik von Somfy schaffen die Voraussetzung dafür, alle Terrassenfunktionen in die Hausautomation (TaHoma, Connexoon) einzubinden, mit Bedienkomfort per Tablet oder Smartphone.



Wetter-Automatik
Sonnen- und Windwächter bzw. Windsensoren im io-Standard sorgen für wetterabhängige automatische Steuerung von Markisen – auch wenn mal niemand zu Hause ist.

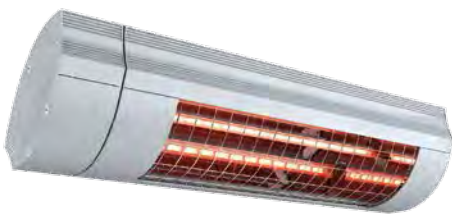

Infrarot-Heizstrahler
im io-Standard schaffen auch an kühlen Tagen Behaglichkeit und wohlige Wärme unter Markisen und Glasdächern.



Optionen Elektrik

Möchten Sie mehr als den Wandschalter zur Bedienung und dazu mehr Komfort? Dann stehen Ihnen Funksteuerungen, Heizstrahler und Komponenten der Wetter-Automatik im zeitgemäßen Somfy-io-Standard zur Verfügung, so dass diese auch in die Hausautomation (TaHoma, Connexoon) eingebunden werden können.

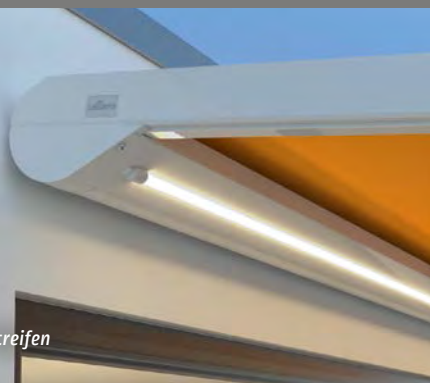

LED-Streifen

LED-Beleuchtung (Portofino)
Ausgestattet mit einem Funkempfänger für io-Technik (optional) lässt sich per Fernbedienung oder über die Hausautomation die passende Lichtstimmung für jede Situation zaubern.



LED-Profil



Standard RAL-Farben *ohne Mehrpreis:*



RAL 9016



RAL 9010

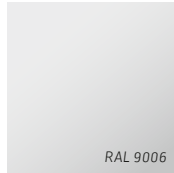

RAL 9006



RAL 9007



RAL 7024



RAL 7016

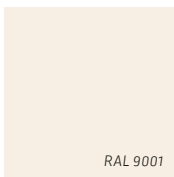

RAL 9001



RAL 1015



RAL 3002



RAL 3003



RAL 3004



RAL 8077

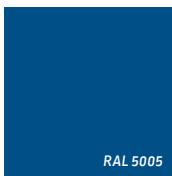

RAL 5005



RAL 5002



RAL 6005



RAL 6009

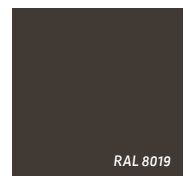

RAL 8019

Strukturlacke *ohne Mehrpreis:*

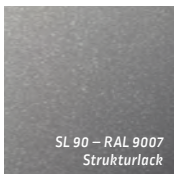

SL 90 – RAL 9007
Strukturlack

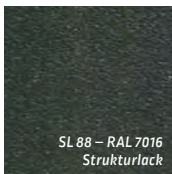

SL 88 – RAL 7016
Strukturlack



SL 89 – RAL 9005
Strukturlack

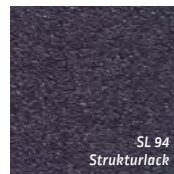

SL 94
Strukturlack



SL 93
Strukturlack



SL 92
Strukturlack

Gestellfarben nach Wunsch

Die Gestelle der Lewens-Markisen und Glasdächer werden hochwertig pulverbeschichtet und sind damit besonders UV- und witterungsbeständig. Speziell für den Einsatz in Küstenregionen erhöht eine optionale Voranodisierung die Haltbarkeit der Beschichtung. Für die Gestellfarben stehen hunderte RAL-Farben und Strukturlacke zur Wahl. Eine große Auswahl von Trendfarben gehört zum Standard – ohne Aufpreis.



Voranodisierung (optional):

Speziell für den Einsatz in Küstenregionen erhöht eine optionale Voranodisierung die Haltbarkeit der Beschichtung. Diese ist bei Bestellung wählbar.

Drucktechnisch bedingt sind Farbabweichungen möglich.

Die Lewens-Kollektion bietet Ihnen hochwertige, spinndüsengefärbte und daher langfristig farbkraftige Acryl- und Polyesterstoffe, außerdem teiltransparente Screen-Glasfasergewebe und Soltis 92. Das Angebot umfasst moderne und klassische Dessins, Unis, feine Strukturen und 3D-Effekte quer durch die gesamte Farbpalette.

Markisenstoffe von Lewens sind speziell für den Außenbereich geschaffen und wasserabstoßend und schmutzabweisend imprägniert. Für die Konfektion werden neueste Nähtechniken zum verzugfreien Nähen bzw. Ultraschall zum Verkleben eingesetzt. Die Konfektion ist so gestaltet, dass die Markisentücher in voller Planlage (und nicht gefaltet) verarbeitet werden.

Einige Qualitätsmerkmale:

- Konfektion mit sicherem Steppstich, optional für viele Markisenmodelle auch mit Ultraschall verklebter Naht
- Tuch und Volant aus einem Stück gefertigt (Rapportgleichheit)
- Säume oben, unten und Volantsaum versäubert (sauberer Abschluss)
- Rapportsymmetrischer Abschluss links und rechts
- Verwendung von Tenara®-Qualitätsnähgarn (auch für Volants)

Die Kollektion

Tücher von Trend bis klassisch

*Für Vario Volants bietet sich die Wahl von **Soltis 92-Gewebe** an, wenn Sonnen- und Blendenschutz und gleichzeitig der Blick nach draußen gewünscht wird.*

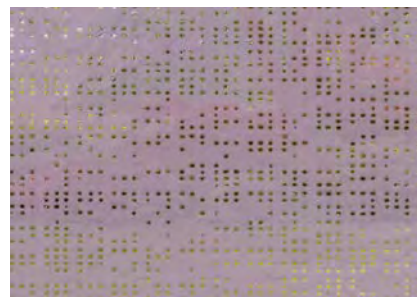

Pergola-Markisen

Ausstattung und Technik



Hergestellt und montiert in Deutschland
Qualität und Technik nach CE-Norm

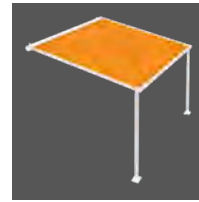

Portofino

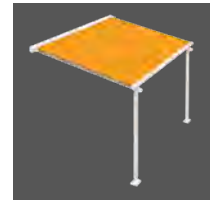

Capri

Typ	Pergola	Pergola
Tuchführung	ZIP	Offen
Anlagenhöhe	152 mm	223 mm
Säulenhöhe (zur Anpassung vor Ort)	250 cm ■	250 cm ■
Sonder-Säulenhöhen	<input type="checkbox"/>	<input type="checkbox"/>
Feldbreiten (max.)		
1-teilig (Einzelfeld)	600 cm	600 cm
2-teilig (Doppelanlage: 2 Kassetten, 2 Motore, 4 Führungsschienen, 3 Säulen)	1.200 cm	–
Ausfall (max.)		
Tiefe (inkl. Kassette, bei Capri zzgl. 11 cm Umlenkrolle)	500 cm	600 cm
Säulenabstand zur Wand (max.)	400 cm	500 cm
Säuleneinrückung vorn (max., abhängig von Anlagentiefe!)	100 cm	100 cm
Seitliche Einrückung		
Einrückung (Führungsschienen mit Säulen)	–	bis B 550 cm: ■ 25 cm
	–	ab B 551 cm: ■ 40 cm
(andere) Einrückung nach Wunsch (Angabe bei Bestellung)	–	<input type="checkbox"/> max. 80 cm
Antrieb		
Elektromotor (für Wandschalter)	■	■
Funkmotor (io)	<input type="checkbox"/>	<input type="checkbox"/>
Gestellfarben		
17 RAL-Farben + 6 Strukturlacke (Lewens Standard-Farben)	■	■
Zusatz-RAL, Sonder-Farben und Effektlacke	<input type="checkbox"/>	<input type="checkbox"/>
Markisentücher aus der Lewens-Kollektion		
Marken-Acryl (spinddüsengefärbt, ultrafarbecht)	■	■
Marken-Polyester (spinddüsengefärbt, ultrafarbecht)	<input type="checkbox"/>	<input type="checkbox"/>
Qualitätsnähgarn Tenara	■	■
Optionen		
1 Funkmotor + Funk-Fernbedienung (io)	<input type="checkbox"/>	<input type="checkbox"/>
2 Wetterautomatik (Sonne, Wind, Regen)	<input type="checkbox"/>	<input type="checkbox"/>
3 Beleuchtung – integrierter LED-Streifen, LED-Profil	<input type="checkbox"/>	–
4 Heizstrahler (nur Wandbefestigung)	<input type="checkbox"/>	<input type="checkbox"/>
5 Vario Volant	<input type="checkbox"/>	–
6 Vario Säule(n), Säulenabsenkung max. 30 cm, Kurbelantrieb	<input type="checkbox"/>	–
7 Extra-Tuchstütze	<input type="checkbox"/>	<input type="checkbox"/>
Befestigung		
Wandmontage + 2 vordere Säulen (Wandhalter, Bodenkonsolen inklusive)	■	■
zusätzliches/ weiteres Befestigungsmaterial	<input type="checkbox"/>	<input type="checkbox"/>
Hinweis		

Konstruktionsbedingt und durch das Eigengewicht des Markisentuchs kann es bei großen Feldgrößen mittig zu einem Tuchdurchhang kommen. Dies hat jedoch keinen Einfluss auf die Funktion und/oder die Lebensdauer der Markise.

Mögliche Maße und Einschränkungen sowie das vollständige elektronische Zubehör entnehmen Sie bitte den technischen Angaben der aktuellen Lewens-Preisliste.

■ Standard Option – nicht erhältlich

Portofino Typ Pergola

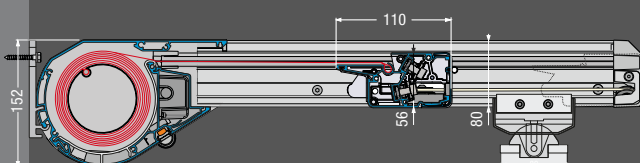

Capri Typ Pergola

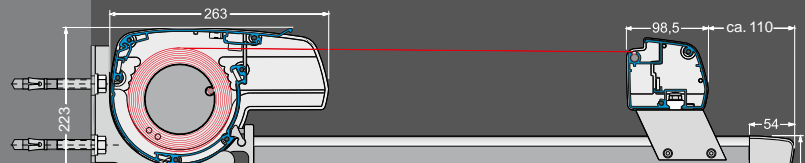

Seitenzug-Markise

Micro 700

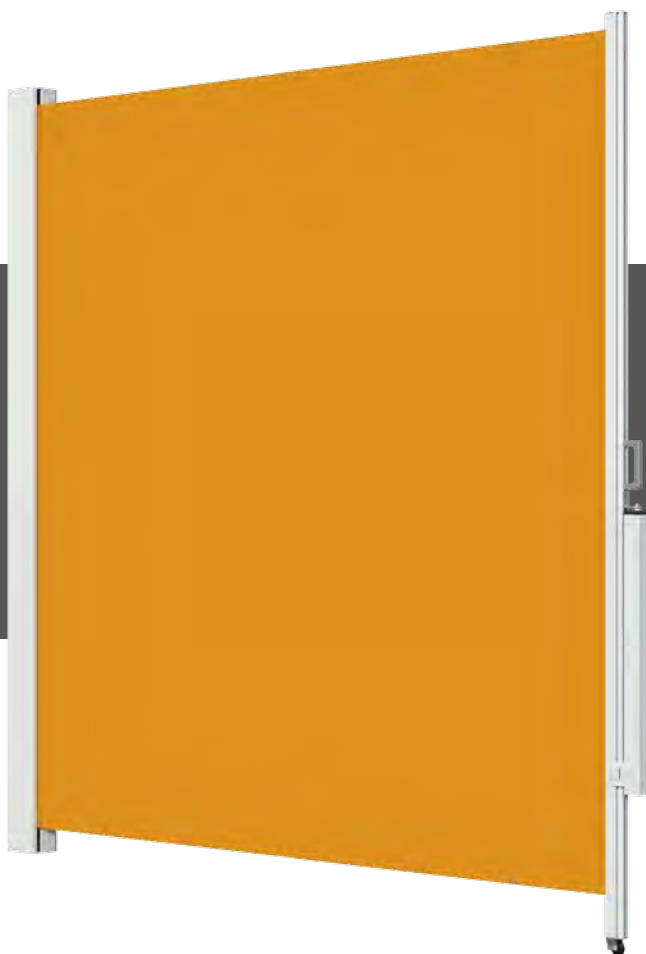

Typ



Ausstattung

Seitenzug-Markise	
Wandseitige Kassette	
Anlagenhöhe	bis max. 250 cm
Auszug, abhängig von Höhe und Stoff	max. 400 cm
Befestigung	

Wandhalterung	<input checked="" type="checkbox"/>
Pfosten	<input type="checkbox"/>
Antrieb	Handbetrieb <input checked="" type="checkbox"/>

Bespannung

Acryl/Soltis 92	<input checked="" type="checkbox"/>
Polyester	<input type="checkbox"/>

Standard Option

Optionen

- zusätzliche Handgriffe

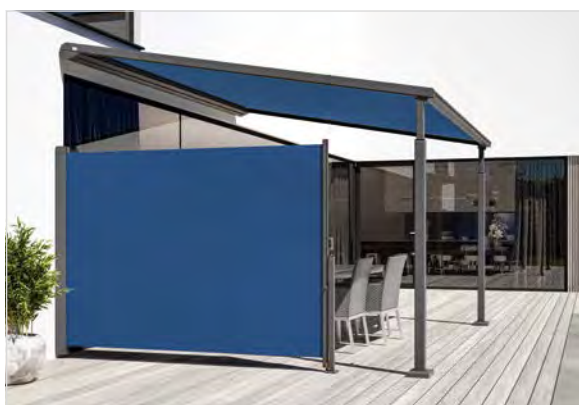

Weitere Informationen

finden Sie im Prospekt „Micro 700“.



Montage
Wandhalterung [Standard]



Verschraubung am Boden
(anstelle Standard)



Verschraubung am Boden
mit Bodenkonsole



www.lewens-markisen.de



Ihr Fachhändler berät Sie gern: