

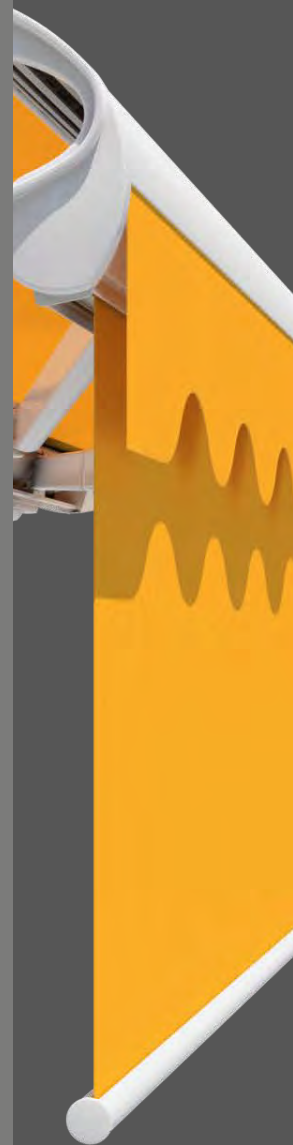

Gelenkarmmarkisen

Trentino Mini
Trentino
Toscana Mini
Toscana
Toscana Grande



Voll- Kassetten

Das Leben einfach
genießen!

Lewens
MARKISEN

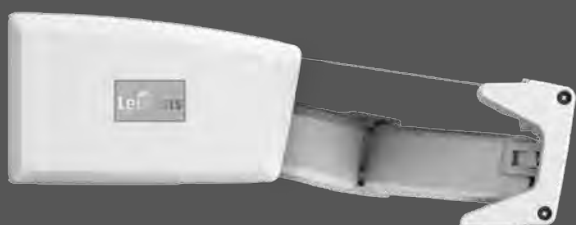



Erfolgreich im Sonnenschutz seit 1998

Seit über 20 Jahren konstruiert und fertigt das Ludwigsluster Unternehmen Lewens hochwertige Markisen- und Glasdachsysteme, von einfach bis komplex und für jeden Einsatzbereich.

Aktuelle Trends spielen bei der Entwicklung der Modelle und Ausstattungen ebenso eine Rolle wie auch Wünsche und Anregungen von Fachhändlern und Kunden. Auf diese Weise entstehen Produktserien wie die hier gezeigten Vollkassettenmarkisen mit den Modellfamilien Trentino und Toscana: beide mit unverwechselbarem Gesicht und einzigartiger Form zeichnen sie sich durch innovatives Design und höchste Funktionalität aus.

Produziert wird auf einer Fläche von mehr als 30.000 Quadratmetern im vollstufigen Betrieb – von der Konstruktion über die Stoffkonfektion bis zur Montage. Hochwertige Materialien, gut durchdachte Konstruktion und Präzision in Zuschnitt und Teilefertigung sowie computergestützte Automation in der Fertigung sind die Grundlage für die zuverlässige Funktion der Produkte.

Beratung und Verkauf, Montage und Wartung vor Ort liegen in den kompetenten Händen des Fachhandels. Das ermöglicht Kundennähe und besten Service, damit Sie als Kunde das Leben einfach genießen können!



Qualität „made in Germany“:

Alle Markisen und Glasdächer der Firma Lewens werden in Deutschland hergestellt und montiert.

Das Leben einfach
genießen!



Trentino Mini



4

Inhalt

Modelle

Trentino Mini	4
Die kleine Flachkassette	
Trentino	6
Typ „Eckig“ oder „Rund“	
Toscana Mini	8
Die kleine Rundkassette	
Toscana	10
Ein moderner Klassiker	
Toscana Grande	12
Groß in Form	

Trentino



6

Ausstattung

Qualität und Technik	14
Funktion und Verarbeitung im Detail	
Komfort-Optionen	16
Vario Volant, Elektrik und Funk	
Stoff und Farbe	18
Tuchkollektion und Gestellfarben zur Wahl	
Technische Daten	20
im Überblick	

Toscana Mini



8

Toscana



10

Dazu passt

Micro 700	22
Seitenmarkise	

Toscana Grande



12



Komfort im Kleinformat

- Breite max. 450 cm,
Ausfall max. 250 cm
- enger Wandanschluss
- Kassette H 11,8 x T 20,9 cm
- Elektromotor
- Optionen:
Funkmotor/
Funkfernbedienung,
Wetterautomatik,
LED-Beleuchtung,
Stützbeine



Trentino Mini – die kleine Flachkassette

Vollkassettenmarkise für Balkone und kleine Freisitze

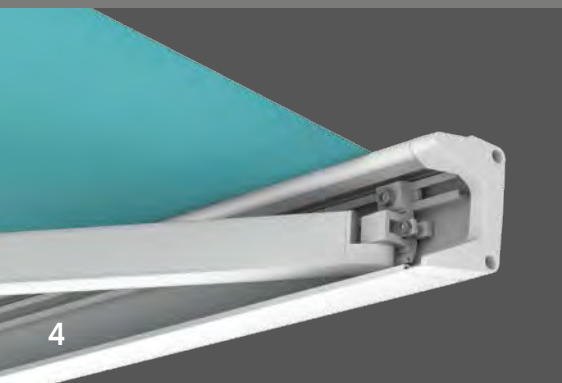

Formschöne Funktionalität

– die Verbindung von Gelenkarmen
und Ausfallprofil

Eleganz und Stabilität

– die Armhalter

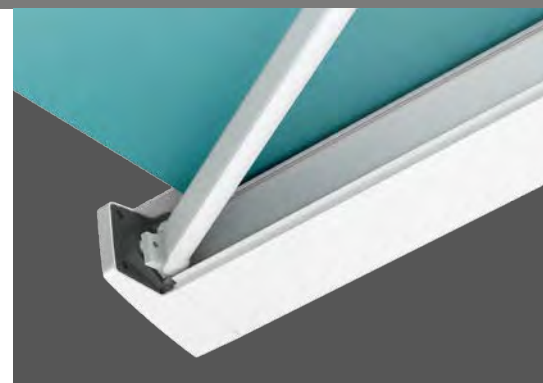



Die **Trentino Mini** schafft auf kleinen Terrassen behagliche Sitzplätze und setzt farbige Akzente.

Das eckige Design der Trentino Mini harmoniert besonders gut mit modern-geometrischer Architektur und aktuellen Trends. Wie die großen Modelle der Trentino-Familie bietet die Trentino-Mini einen hohen Komfort- und Qualitätsstandard und kann mit diversen optionalen Extras ausgestattet werden.



Vollkassette

Die nur 11,8 cm hohe, rundum geschlossene Kassette schützt das Tuch zuverlässig vor Witterungseinflüssen.



*Vario Volant [Option, Abb. rechts]
Besonders bei tiefstehender Sonne
bietet der Vario Volant einen variablen
Sonnen- und Blendschutz, wobei
die Durchgangshöhe unter der
Markise erhalten bleibt.*

Trentino – Flachkassette für jeden Stil

Vollkassettenmarkise für große Terrassen und Freisitze



Typ Eckig

*Die klare Formgebung des eckigen
Ausfallprofils harmoniert besonders gut
mit moderner Fassadengestaltung.*

Kassette: H 161 x T 261 mm

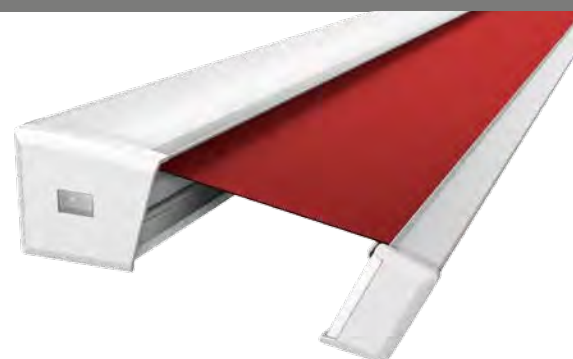

Ausstattung

- Breite 1-teilig
max. 700 cm,
Koppelanlage
max. 1.950 cm,
Ausfall max. 400 cm
- enger Wandanschluss
- Elektromotor
- Optionen:
Funkmotor/
Funkfernbedienung,
Wetterautomatik,
LED-Beleuchtung,
Heizstrahler,
Stützbeine,
Vario Volant (Typ Eckig)



Trentino Rund

Mit rundem Ausfallprofil fügt sich dieser Markisentyp harmonisch in das Fassadenbild klassisch-traditioneller Architektur ein.



Mit den Modellvarianten Typ Eckig und Typ Rund bietet die Vollkassettenmarkise Trentino Gestaltungsvielfalt für großflächige Terrassen und Balkone: Als Typ Eckig mit gradlinig-kantigem Ausfallprofil passt die Trentino perfekt zur modern-geometrischen Architektur, während das Design der Trentino Rund passend zu klassischer Architektur entwickelt wurde.



Typ Rund

Das runde Ausfallprofil setzt mit seiner weichen Kontur den passenden Akzent bei traditionellen Bauformen.

Kassette: H 161 x T 252 mm

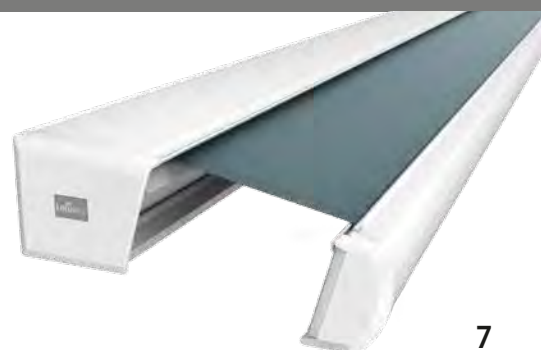



Toscana Mini – die kleine Rundkassette

Platzsparend und elegant für Balkon und Loggia



Befestigung

Die Markise wird wahlweise mit nach hinten ausgerichteten Konsolen [zur Wandmontage] oder nach oben ausgerichteten Konsolen [zur Deckenmontage] ausgeliefert.

Die Konsolen liegen an den Außenseiten der Markise im Bereich der Armhalter.



Klein und fein

- Breite max. 450 cm,
Ausfall max. 250 cm
- Elektromotor
- Optionen:
Funkmotor/
Funkfernbedienung,
Wetterautomatik,
LED-Beleuchtung,
Stützbeine



Sonnen- und Sichtschutz

Durch die spezielle Bauweise der Toscana Mini kann bei der Montage ein größerer Neigungswinkel eingestellt werden:

Mögliche Neigungswinkel:

Montage	Wand	Decke
Motorantrieb	5 - 60 °	5 - 60 °
Kurbelantrieb	5 - 27 °	5 - 60 °

Speziell entwickelt für kleine Balkone und Plätze mit geringer Tiefe bietet die Toscana Mini ausgefeilte technische Details und Komfort-Optionen.

Die kleinste Vollkassettenmarkise der Toscana-Baureihe macht auch den kleinsten Balkon zum Lieblingsplatz und lädt zum Relaxen ein. Die Bauweise der Toscana Mini lässt einen steilen Neigungswinkel bei der Montage zu, so dass diese auch vor tiefstehender Sonne und unerwünschten Blicken schützt.



Vollkassette

Die nur 10,5 cm hohe Kassette schützt das Tuch im geschlossenen Zustand zuverlässig vor Witterungseinflüssen.

Vor der Wand oder unter der Decke montiert wirkt die Markise Toscana leicht und schwebend.

Die große Auswahl an Markisentüchern aus der Lewens-Kollektion und Gestellfarben nach Wunsch bieten unerschöpfliche Möglichkeiten zur Kombination und Gestaltung.



Toscana – spielerische Leichtigkeit

Ein Klassiker für Balkone und mittelgroße Terrassen



Befestigung

Die Markise wird wahlweise mit nach hinten ausgerichteten Konsolen [zur Wandmontage] oder nach oben ausgerichteten Konsolen [zur Deckenmontage] ausgeliefert. Die Konsolen liegen an den Außenseiten der Markise im Bereich der Armhalter.



Ausstattung und Extras

- Breite max. 550 cm,
Ausfall max. 300 cm
- Elektromotor
- Optionen:
Funkmotor/Funkfernbedienung,
Wetterautomatik,
LED-Beleuchtung,
Stützbeine

Sonnen- und Sichtschutz

Durch die spezielle Bauweise der Toscana kann bei der Montage ein steilerer Neigungswinkel eingestellt werden.

So schützt die Markise auch vor tiefstehender Sonne und unerwünschten Blicken.

Mögliche Neigungswinkel:

Montage	Wand/Decke
Motorantrieb	5 - 80 °
Kurbelantrieb	5 - 45 °



Als preisgekrönter Designklassiker aus dem Hause Lewens präsentiert sich die Markise Toscana in zeitlos eleganter Form und setzt modische Akzente bei der Gestaltung von Balkon und Terrasse. Besonderes Highlight: Die Toscana lässt sich mit einem besonders steilen Neigungswinkel montieren und schafft damit einen zusätzlichen Blend- und Sichtschutz.



Vollkassette

Die 13 cm hohe Kassette schützt das Tuch im eingefahrenen Zustand zuverlässig vor Witterungseinflüssen.



Toscana Grande – groß in Form

Maximaler Komfort für große Terrassen



Vollkassette

Bei eingefahrener Markise schließt das Ausfallprofil die Kassette vollständig. So werden Tuch und Technik zuverlässig vor Witterungseinflüssen geschützt.



Ausstattung mit viel Komfort

- Breite 1-teilig max. 700 cm, Koppelanlage max. 1.950 cm, Ausfall max. 400 cm
- Elektromotor
- Optionen:
Funkmotor/Funkfernbedienung, Wetterautomatik, LED-Beleuchtung, Heizstrahler, Stützbeine, Vario Volant



Leichtigkeit im Großformat

Bis zu einer Breite von 650 cm wird die Toscana Grande mit nur zwei Konsolen an Wand oder Decke befestigt (Abb. links). Die Anbringung der Konsolen ist dabei variabel: speziell entwickelte Gehäusehalter lassen eine seitliche Toleranz bei der Montage zu.

Vario Volant (Option)

Besonders bei tiefstehender Sonne bietet der Vario Volant einen variablen Sonnen- und Blendschutz, wobei die Durchgangshöhe unter der Markise erhalten bleibt.

Die größte Vollkassette der Toscana-Baureihe mit selbsttragendem, ovalem Gehäuse überzeugt durch Kompaktheit und Eleganz und eignet sich besonders für große Flächen. Wie schwebend an Wand, Decke oder Dachsparren montiert strahlt die Toscana Grande auch in großen Formaten oder als Koppelanlage eine auffallende Leichtigkeit aus.



Sichtschutz

Auch vor unerwünschten Einblicken von außen schützt der optionale Vario Volant. Bei Bespannung mit Soltis-Gewebe bleibt der Blick nach draußen erhalten.





Qualität und Technik made in Germany

Vollkassettenmarkisen von Lewens überzeugen durch klares Design, Qualität und eine Vielzahl an Ausstattungsvarianten. Zentimetergenaue Fertigung auch in Zwischenmaßen ermöglicht die passgerechte Montage an nahezu jedem gewünschten Ort.



Vollkassettenmarkisen sind Gelenkarmmarkisen mit selbsttragendem Gehäuse.
Sie sind daher besonders kompakt und platzsparend.
Rundum geschlossen schützen sie im eingefahrenen Zustand
Tuch und Technik zuverlässig vor Witterungseinflüssen.

Langlebig und robust:

Armhalter aus hochfester Aluminium-Legierung, Oberarmgabel aus geschmiedetem Aluminium.

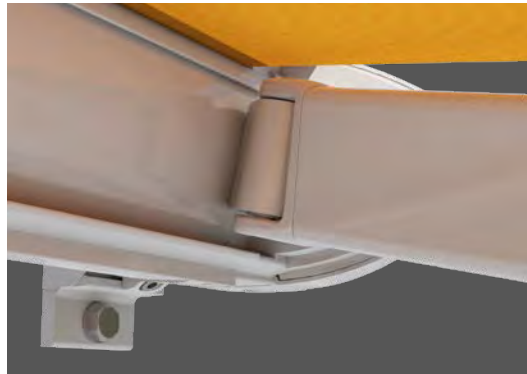

Arm-Mittelgelenke

Durch eine Kunststoffummantelung wird die Verschmutzung und Korrosion der Doppelseile in den Arm-Mittelgelenken verhindert und deren Lebensdauer erhöht.

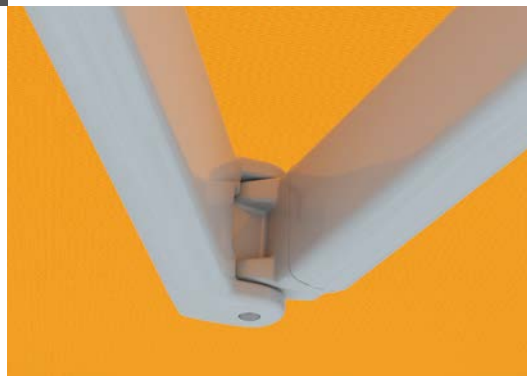

Für besseren Lauf bei geringerer Reibung sind alle Doppelseile gefettet.

Die Achsbolzen der Gelenke bestehen aus rostfreiem Edelstahl.

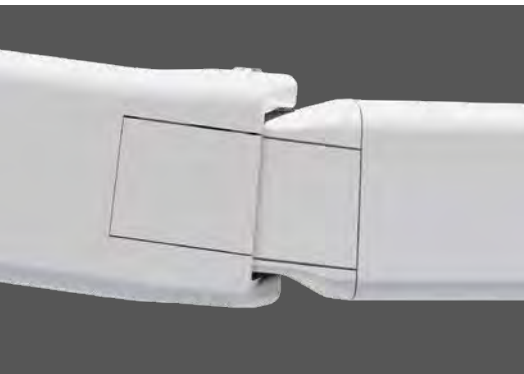

Die extrem hohe **Federspannung** der Gelenkarme garantiert einen hervorragend straffen Tuchsitz und verhindert weitgehend ein Aufliegen der Bespannung auf den Armgelenken.



Qualität mit Garantie



TÜV-geprüfte Qualität und CE-Norm:

Achten Sie auf das Siegel und das Zeichen, die Ihnen die technische Sicherheit unserer Produkte garantieren.

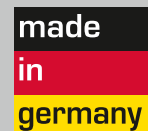

Markenware aus Deutschland:

Lewens-Markisen werden in Deutschland hergestellt und montiert – Qualität „made in Germany“!

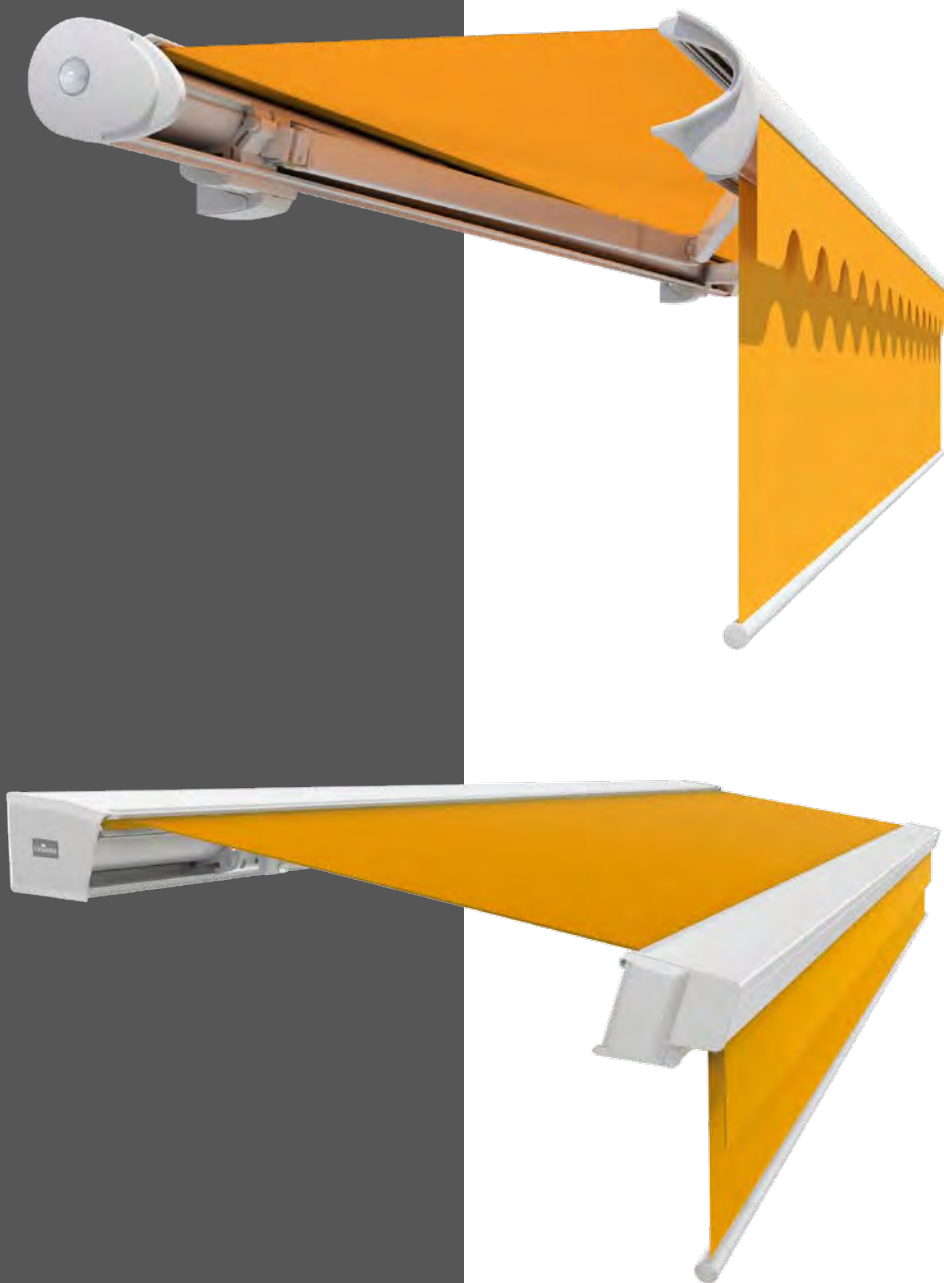

Modelle

- Toscana Grande
- Trentino

Standard-Ausstattung

- standardmäßig mit Kurbelbedienung und bespannt mit Acrylstoff
- Behanghöhen: 150 und 200 cm
- für Anlagen bis max. 600 cm Breite
- max. Ausfall von 350 cm
möglich bis 500 cm Breite,
max. Ausfall von 300 cm
möglich bis 550 cm Breite und von
589 bis 600 cm Breite (3 Arme!)
- immer mit zusätzlichem Kurzvolant

Zusatz-Ausstattungen *(gegen Mehrpreis)*

- Bespannung mit Polyester (Behanghöhen 150 und 200 cm) oder Soltis 92 (Behanghöhe dann ca. 160 cm)
- Vario Volant mit Funkmotor (nur bei Markise mit Funkmotor; Behanghöhe dann 150 cm in Acryl/ Polyester und 160 cm in Soltis 92)

Nicht in Verbindung mit Heizstrahler.

Vario Volant Option

Der Vario Volant bietet einen variablen Sonnen- und Sichtschutz, wobei die Durchgangshöhe unter der Markise erhalten bleibt. Bei eingefahrener Markise kann der Vario Volant auch als Fenstermarkise genutzt werden und sorgt so für Schatten und Kühle im Innenraum.

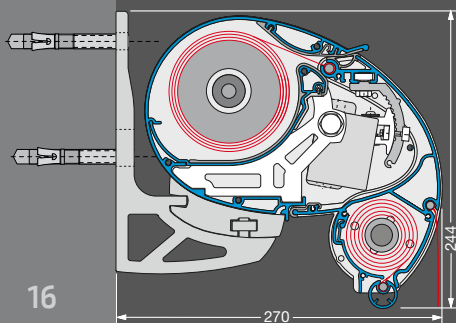

Toscana Grande
mit Option Vario Volant

Trentino
mit Option Vario Volant

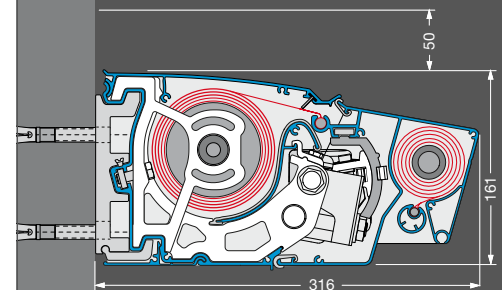



Funksteuerungen in io-Technik von Somfy schaffen die Voraussetzung dafür, alle Terrassenfunktionen in die Hausautomation (TaHoma, Connexoon) einzubinden, mit Bedienkomfort per Tablet oder Smartphone.



Wetter-Automatik
Sonnen- und Windwächter bzw. Windsensoren im io-Standard sorgen für wetterabhängige automatische Steuerung von Markisen – auch wenn mal niemand zu Hause ist.



Infrarot-Heizstrahler
im io-Standard schaffen auch an kühlen Tagen Behaglichkeit und wohlige Wärme unter Markisen und Glasdächern.



Optionen Elektrik

Möchten Sie mehr als den Wandschalter zur Bedienung und dazu mehr Komfort? Dann stehen Ihnen Funksteuerungen, Beleuchtung, Heizstrahler und Komponenten der Wetter-Automatik im zeitgemäßen Somfy-io-Standard zur Verfügung, so dass diese in die Hausautomation (TaHoma, Connexoon) eingebunden werden können. Damit wird für alle Terrassenfunktionen ein Bedienkomfort per Tablet oder Smartphone möglich.



LED-Beleuchtung
Ausgestattet mit einem Funkempfänger für io-Technik lässt sich per Fernbedienung oder über die Hausautomation die passende Lichtstimmung für jede Situation zaubern.



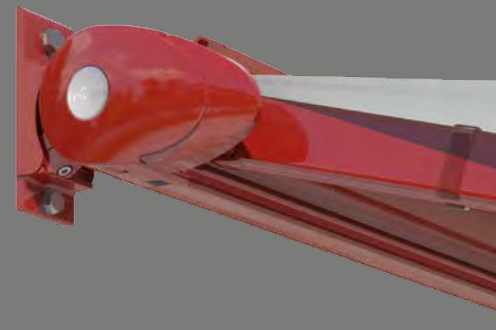
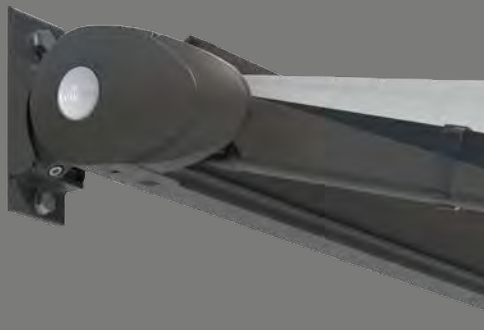

Standard RAL-Farben *ohne Mehrpreis:*



RAL 9016



RAL 9010

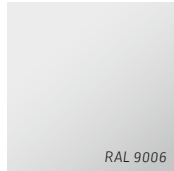

RAL 9006



RAL 9007



RAL 7024



RAL 7016

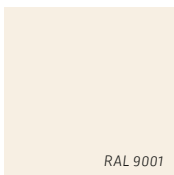

RAL 9007



RAL 1015



RAL 3002



RAL 3003



RAL 3004



RAL 8077

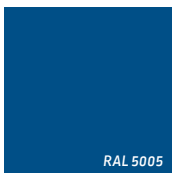

RAL 5005



RAL 5002



RAL 6005



RAL 6009

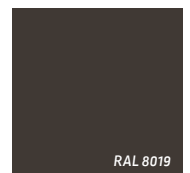

RAL 8019

Strukturlacke *ohne Mehrpreis:*

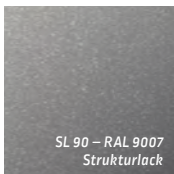

SL 90 – RAL 9007
Strukturlack

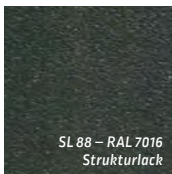

SL 88 – RAL 7016
Strukturlack



SL 89 – RAL 9005
Strukturlack

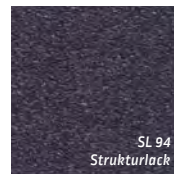

SL 94
Strukturlack

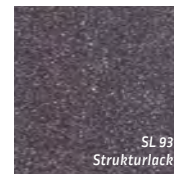

SL 93
Strukturlack



SL 92
Strukturlack

Gestellfarben nach Wunsch

Die Gestelle der Lewens-Markisen und Glasdächer werden hochwertig pulverbeschichtet und sind damit besonders UV- und witterungsbeständig. Speziell für den Einsatz in Küstenregionen erhöht eine optionale Voranodisierung die Haltbarkeit der Beschichtung. Für die Gestellfarben stehen hunderte RAL-Farben und Strukturlacke zur Wahl. Eine große Auswahl von Trendfarben gehört zum Standard – ohne Aufpreis.



Eloxal
E6/EV1

Neben der Ausführung mit Pulverbeschichtung werden die Gestelle fast aller Modelle auch in **silber natur** angeboten.

Ausführung: Gestell in **E6/EV1 silber eloxiert**,

Detailelemente wie Gelenkteile, Konsolen etc. in silber RAL 9006 pulverbeschichtet.

Mit weit über 300 Mustern bietet Ihnen die Lewens-Kollektion hochwertige, spinndüsengefärbte und daher langfristig farbkraftige Acryl- und Polyesterstoffe, außerdem teiltransparente Screen-Glasfasergewebe und Soltis 92. Das Angebot umfasst moderne und klassische Dessins, Unis, feine Strukturen und 3D-Effekte quer durch die gesamte Farbpalette.

Markisenstoffe von Lewens sind speziell für den Außenbereich geschaffen und wasserabstoßend und schmutzabweisend imprägniert. Für die Konfektion werden neueste Nähtechniken zum verzugfreien Nähen bzw. Ultraschall zum Verkleben eingesetzt. Die Konfektion ist so gestaltet, dass die Markisentücher in voller Planlage (und nicht gefaltet) verarbeitet werden.

Einige Qualitätsmerkmale:

- Konfektion mit sicherem Steppstich, optional auch mit Ultraschall verklebter Naht (Aufpreis)
- Tuch und Volant aus einem Stück gefertigt (Rapportgleichheit)
- Säume oben, unten und Volantsaum versäubert (sauberer Abschluss)
- Rapportsymmetrischer Abschluss links und rechts
- Verwendung von Tenara®-Qualitätsnähgarn (auch für Volants)

Die Kollektion

Tücher von Trend bis klassisch

Volantformen



Form 1



Form 2



Form 3



Form 4

Trentino

Ausstattung und Technik



Hergestellt und montiert in Deutschland
TÜV-geprüfte Sicherheit
Qualität und Technik nach CE-Norm



Trentino Mini



Trentino
Eckig



Trentino
Rund

Typ	Trentino Mini	Trentino Eckig	Trentino Rund
Vollkassette, Flachkassette (H x T)	118 x 209 mm	161 x 261 mm	161 x 252 mm
Feldbreiten (max.)			
1-teilig (Einzelveld)	450 cm	700 cm	700 cm
2-teilig / 3-teilig (Koppelanlage mit Schlitzabdeckung)	-	1.300 / 1.950 cm	1.300 / 1.950 cm
Ausfalltiefen			
Armlängen 150 / 200 / 250 cm	■	■	■
Armlängen 300 / 350 / 400 cm	-	■	■
Sonder-Armlängen	□	□	□
Antrieb			
Elektromotor (für Wandschalter)	■	■	■
Funkmotor (io)	□	□	□
Kurbelantrieb	□	□	□
Gestellfarben			
17 RAL-Farben + 6 Strukturlacke (Lewens Standard-Farben)	■	■	■
Silber natur (E6/EV 1 Eloxal, Detailelemente RAL 9006)	■	■	■
Zusatz-RAL, Sonder-Farben und Effektlacke	□	□	□
Markisentücher aus der Lewens-Kollektion			
Marken-Acryl (spinndüsengefärbt, ultrafarbecht)	■	■	■
Marken-Polyester (spinndüsengefärbt, ultrafarbecht)	□	□	□
Qualitätsnähgarn Tenara	■	■	■
Nähte ultraschallverklebt	□	□	□
Volant			
ohne Volant	■	■	■
mit Volant	-	□	□
Optionen			
1 Funkmotor + Funk-Fernbedienung (io)	□	□	□
2 Wetterautomatik (Sonne, Wind, Regen)	□	□	□
3 Beleuchtung – LED-Lichtleiste	□	-	-
– LED-Spotleiste	-	□	□
4 Heizstrahler (nicht mit 6, mit 3 nur Wandbefestigung)	(* □)	□	□
5 Stützbeine (nicht mit 2)	□	□	□
6 Vario Volant, bis 600 x 300 cm oder 500 x 350 cm (nicht mit 4)	-	□	-
Befestigung			
Wand	■	■	■
Decke	□	□	□
Dachsparren	□	□	□

Mögliche Maße und Einschränkungen sowie das vollständige elektronische Zubehör entnehmen Sie bitte den technischen Angaben der aktuellen Lewens-Preisliste.

■ Standard □ Option – nicht erhältlich
* nur Wandbefestigung

Trentino Mini

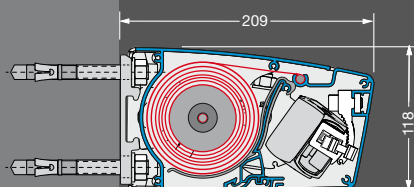

Trentino Typ Eckig

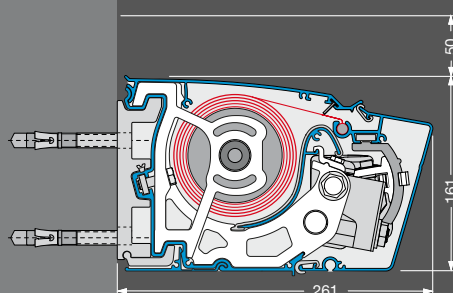

Trentino Typ Rund

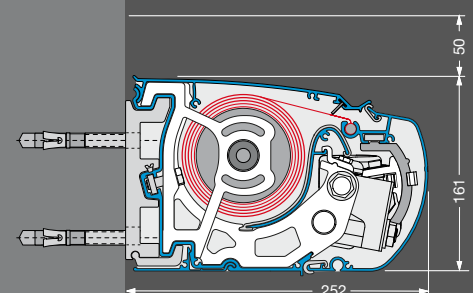

Toscana

Ausstattung und Technik



Hergestellt und montiert in Deutschland
TÜV-geprüfte Sicherheit
Qualität und Technik nach CE-Norm

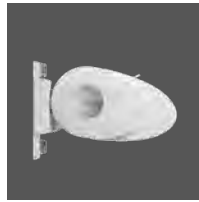

Toscana Mini

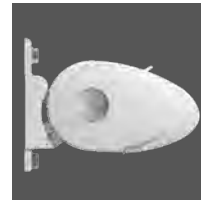

Toscana



Toscana Grande

Vollkassette (H x T)	105 x 185,5 mm	130 x 223 mm	157 x 239 mm
Feldbreiten (max.)			
1-teilig (Einzelfeld)	450 cm	550 cm	700 cm
2-teilig / 3-teilig (Koppelanlage mit Schlitzabdeckung)	–	–	1.300 / 1.950 cm
Ausfalltiefen			
Armlängen 150 / 200 / 250 cm	■	■	■
Armlängen 300 cm	–	■	■
Armlängen 350 / 400 cm	–	–	■
Sonder-Armlängen	□	□	□
Antrieb			
Elektromotor (für Wandschalter)	■	■	■
Funkmotor (io)	□	□	□
Kurbelantrieb	□	□	□
Gestellfarben			
17 RAL-Farben + 6 Strukturlacke (Lewens Standard-Farben)	■	■	■
Silber natur (E6/EV1 Eloxal, Detailelemente RAL 9006)	■	■	■
Zusatz-RAL, Sonder-Farben und Effektlacke	□	□	□
Markisentücher aus der Lewens-Kollektion			
Marken-Acryl (spinndüsengefärbt, ultrafarbecht)	■	■	■
Marken-Polyester (spinndüsengefärbt, ultrafarbecht)	□	□	□
Qualitätsnähgarn Tenara	■	■	■
Nähte ultraschallverklebt	□	□	□
Volant			
ohne Volant	■	■	■
mit Volant	□	□	□
Optionen			
1 Funkmotor + Funk-Fernbedienung (io)	□	□	□
2 Wetterautomatik (Sonne, Wind, Regen)	□	□	□
3 Beleuchtung – LED-Lichtleiste	□	□	–
– LED-Spotleiste	–	–	□
4 Heizstrahler (nicht mit 6, mit 3 nur Wandbefestigung)	(* □)	(* □)	□
5 Stützbeine (nicht mit 2)	□	□	□
6 Vario Volant, bis 600 x 300 cm oder 500 x 350 cm (nicht mit 4)	–	–	□
Befestigung			
Wand	■	■	■
Decke	■	■	□
Dachsparren	□	□	□

Mögliche Maße und Einschränkungen sowie das vollständige elektronische Zubehör entnehmen Sie bitte den technischen Angaben der aktuellen Lewens-Preisliste.

■ Standard □ Option – nicht erhältlich
* nur Wandbefestigung

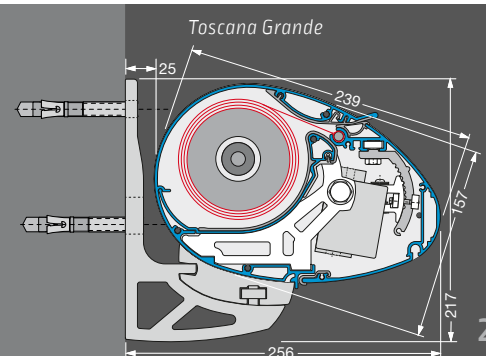
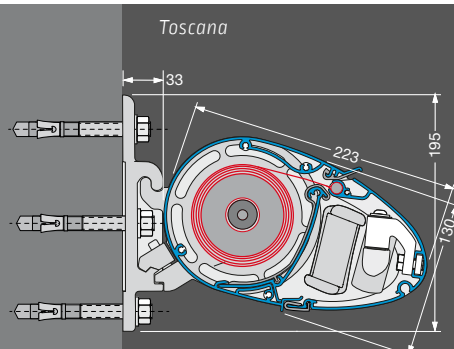
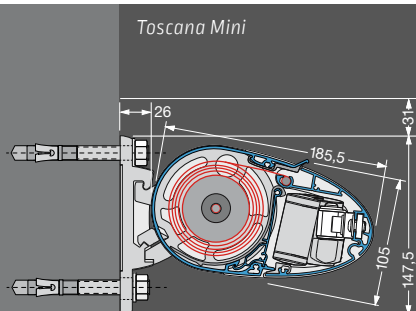

DAZU PASST:



Micro 700 – Seitenzug-Markise

Die ideale Ergänzung zur Gelenkarmmarkise

Per Handgriff (Position u. Anzahl wählbar) wird die Micro 700 einfach ausgefahren und an Wandhalterung oder Mast eingehakt.

Die Bodenrolle ermöglicht eine leichte Führung. Für eine sichere und komfortable Handhabung ist die Tuchwelle mit einer Rückschlagbremse ausgestattet.



Wandkassette (B x T)	108,8 x 100,6 mm		
Anlagenhöhe (max.)			
1-teilig (Einzelfeld)	250 cm		
Auszug (max., abhängig von Stoff und Höhe)	Höhe bis 134 cm	bis 190 cm	bis 250 cm
Acryl/Polyester	400 cm	300 cm	300 cm
Soltis 92	400 cm	400 cm	300 cm
Antrieb			
Handbetrieb, 1 Griff	■		
Handbetrieb, weitere Griffe	□		
Gestellfarben			
17 RAL-Farben + 6 Strukturlacke (Lewens Standard-Farben)	■		
Silber natur (E6/EV 1 Eloxal, Detailelemente RAL 9006)	■		
Zusatz-RAL, Sonder-Farben und Effektlacke	□		
Markisentücher aus der Lewens-Kollektion			
Marken-Acryl (spinddüsengefärbt, ultrafarbecht)	■		
Soltis 92	■		
Marken-Polyester (spinddüsengefärbt, ultrafarbecht)	□		
Qualitätsnähgarn Tenara	■		
Nähte ultraschallverklebt	□		

Mögliche Maße und Einschränkungen sowie das vollständige Zubehör entnehmen Sie bitte den technischen Angaben der aktuellen Lewens-Preisliste.

■ Standard □ Option

Die Seitenzug-Markise Micro 700 bietet Schutz vor Sonne, Wind und fremden Blicken und schafft so Privatsphäre und Behaglichkeit auf Terrasse, Balkon oder Loggia. Die Micro 700 ergänzt den konventionellen Sonnenschutz in Funktion und Design. Die Tücher aller Produkte von Lewens lassen sich perfekt aufeinander abstimmen. Wenn die Markise eingefahren ist, lässt sich die Kassette zum Schutz vor Diebstahl und Vandalismus einfach von der Halterung abnehmen und bis zum nächsten Gebrauch der Markise sicher verwahren.

Montage
Wandhalterung (Standard)



Verschraubung am Boden
(anstelle Standard)



Verschraubung am Boden
mit Bodenkonsole





www.lewens-markisen.de



Ihr Fachhändler berät Sie gern: